

# JVC



CÂMERA DE VÍDEO VHS COMPACTA

**GR-AX957UM**  
**GR-AX857UM**  
**GR-AX657UM**

PORTUGUÊS

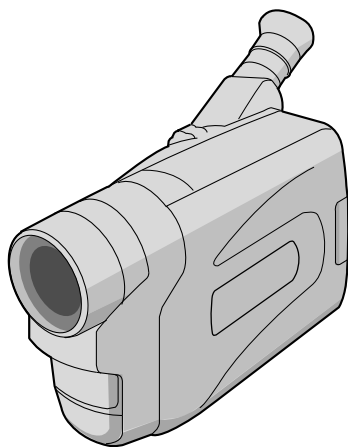

*Compact VHS*



**INSTRUÇÕES**

LYT0305-003A

**PT**

**Caro usuário,**

Gratos pela aquisição da câmera de vídeo VHS compacta JVC. Antes de utilizá-la, leia as informações e precauções de segurança contidas nas páginas a seguir, a fim de assegurar o uso seguro da sua nova câmera de vídeo.

**Utilização deste manual de instruções**

- Todas seções e sub-seções estão listadas no índice (☞ pág. 7).
- Notas aparecem após a maioria das sub-seções. Certifique-se de lê-las também.
- As características/operações básicas e avançadas estão separadas para facilitar a consulta.

**Recomenda-se . . .**

- .... consultar o índice remissivo (☞ págs. 52 – 55) e familiarizar-se com as localizações das teclas, etc. antes do seu uso.
- .... ler atentamente as Precauções de Segurança e as Instruções de segurança a seguir. Estão contidas informações extremamente importantes referentes ao uso seguro deste produto.

Recomenda-se a leitura cuidadosa dos avisos nas páginas 56 e 57 antes da utilização.

# PRECAUÇÕES DE SEGURANÇA

**ADVERTÊNCIA:**  
**PARA EVITAR O RISCO DE INCÊNDIO OU DE CHOQUE ELÉTRICO, NÃO EXPONHA ESTE APARELHO À CHUVA OU UMIDADE.**

**AVISOS:**

- Para evitar choques, não abra o revestimento. Não há peças reparáveis pelo usuário no interior do aparelho. Solicite assistência a pessoal técnico qualificado.
- Caso não vá utilizar o Adaptador CA/Carregador de baterias por um longo intervalo, recomenda-se desligar o cabo de alimentação CA da tomada da rede elétrica.

**Advertência sobre a pilha de lítio**

A pilha utilizada neste aparelho pode apresentar perigo de incêndio ou combustão química, se incorretamente manuseada. Não recarregue, desmonte, aqueça acima de 100°C ou queime a pilha de lítio.

Substitua a pilha por outra Maxell, Panasonic (Matsushita Electronic), Sanyo ou Sony CR2025; o uso de um outro tipo de pilha poderá criar riscos de incêndio ou explosão.

- Encaminhe devida e prontamente as pilhas esgotadas.
- Mantenha as pilhas fora do alcance de crianças.
- Não desmonte nem jogue as pilhas no fogo.

Esta câmera de vídeo foi projetada para ser utilizada com sinais de televisão colorida do tipo NTSC. Não é possível utilizá-la para reproduções com um televisor de um padrão diferente. Entretanto, gravações ao vivo e reprodução pelo visor eletrônico são possíveis em qualquer lugar. Utilize baterias recarregáveis BN-V11U/V12U/V20U e, para recarregá-las, o Adaptador CA/Carregador de multivoltagem fornecido. (Um adaptador de conversão apropriado pode ser necessário para acomodar diferentes designs de tomadas de saída CA dos diferentes países.)

**NOTAS:**

- A placa de identificação (placa do número de série) e o aviso de segurança estão na base e/ou na parte posterior da câmera de vídeo.
- A placa de identificação (placa do número de série) do Adaptador CA/Carregador está localizada na sua base.

Este aparelho foi produzido de acordo com o Padrão IEC Publ. 65.

# INSTRUÇÕES IMPORTANTES DE SEGURANÇA DO PRODUTO

A energia elétrica pode desempenhar várias funções úteis. Entretanto, a utilização imprópria pode resultar em riscos potenciais de choque elétrico ou incêndio. Este produto foi projetado e fabricado de forma a garantir sua segurança pessoal. Para não anular as proteções internas, observe as regras básicas a seguir para sua instalação, utilização e assistência.

## ATENÇÃO:

Siga e obedeça todos os avisos e instruções indicados no seu produto e nas instruções de operação. Para sua segurança, leia, por favor, todas as instruções quanto a segurança e operação antes de operar este produto e guarde este manual para consultas futuras.

## INSTALAÇÃO

### 1. Fontes de Alimentação

Opere este produto apenas a partir do tipo de fonte de alimentação indicado na etiqueta de identificação. Caso não esteja certo do tipo de energia fornecido para sua residência, consulte o revendedor do produto ou a companhia local de energia. Se a intenção é operar o seu produto com bateria ou outras fontes, consulte as instruções de operação.

### 2. Sobrecarga

Não sobrecarregue as tomadas da parede, extensões ou conectores em T pois isso pode resultar em risco de incêndio ou choque elétrico.

### 3. Proteção do Fio da Alimentação

Os fios de alimentação devem permanecer em locais onde não sejam pisados, evitando ainda que objetos sejam colocados sobre/ou apoiados neles. Atenção especial é necessária com relação a estes fios no que diz respeito aos plugues, tomadas e o ponto de saída do equipamento.

### 4. Ventilação

As fendas e aberturas do gabinete são destinadas à ventilação. Para assegurar uma operação confiável do produto e protegê-lo contra superaquecimento, essas aberturas não devem ser obstruídas ou cobertas.

- Não obstrua as aberturas colocando o produto sobre cama, sofá, tapete ou superfície semelhante.
- Não coloque o produto em instalações embutidas, como estante de livros ou prateleira, a não ser que haja ventilação adequada ou que estejam de acordo com as instruções do fabricante.

### 5. Instalação na Parede ou Teto

O produto só deverá ser instalado na parede ou no teto da forma recomendada pelo fabricante.

## INSTRUÇÕES PARA A INSTALAÇÃO DA ANTENA

### 1. Aterramento da Antena Externa

Se conectar uma antena externa ou sistema de cabo ao produto, certifique-se de que a antena ou o sistema de cabo está ligado à terra, de modo a oferecer alguma proteção contra oscilação de voltagem e cargas estáticas geradas. O Artigo 810 do National Electric Code, ANSI/NFPA 70, fornece informações relativas ao aterramento adequado do poste e da estrutura de apoio, aterramento do fio terra a uma unidade de descarga da antena, localização da unidade de descarga da antena, conexão a eletrodos de aterramento e exigências de eletrodos de aterramento.

### 2. Descarga Elétrica

Para uma proteção adicional deste produto durante uma tempestade com raios, ou quando for deixado sem alguém por perto ou não utilizado, desligue-o da tomada da parede e desligue a antena ou o sistema de cabo. Isso evitará dano ao produto em decorrência de raios e oscilação na linha de transmissão.

### 3. Linhas de Transmissão

O sistema de antena externa não pode estar localizado nas proximidades de linhas de transmissão aéreas ou outra luz elétrica ou circuitos de energia, nem em locais onde possa cair sobre essas linhas. Quando instalar um sistema de antena externa, tome o máximo de cuidado para não tocar nessas linhas de transmissão pois o contato poderá ser fatal.

#### EXEMPLO DE ATERRAMENTO DE ANTENA, SEGUNDO O NATIONAL ELECTRICAL CODE, ANSI/NFPA 70

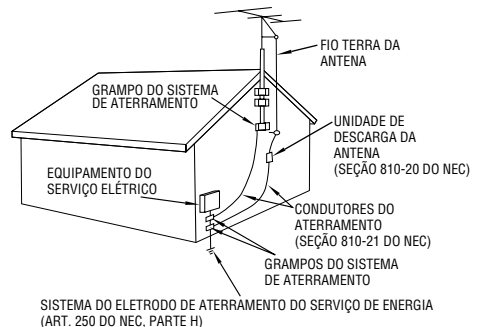

NEC – CÓDIGO NACIONAL DE ELETRICIDADE

## UTILIZAÇÃO

### 1. Acessórios

#### Para evitar ferimentos:

- Não coloque este produto em carrinho, apoio, tripé, suporte ou mesas instáveis. Ele pode cair, provocando ferimentos sérios em crianças ou adultos e danos sérios ao produto.
- Utilize-o apenas com carrinho, apoio, tripé, suporte ou mesa recomendados pelo fabricante ou vendidos com o produto.
- Utilize acessórios de montagem recomendados pelo fabricante e siga as instruções do fabricante para qualquer montagem do produto.
- Não tente movimentar um carrinho com rodízios pequenos em soleiras ou carpetes grossos.

### 2. Conjunto Produto e Carrinho

O conjunto produto e carrinho deve ser movimentado com cuidado. Paradas repentinas, força excessiva e superfícies irregulares podem provocar a queda de ambos.

AVISO SOBRE CARRINHO PORTÁTIL  
(Símbolo fornecido pela RETAC)



### 3. Água e Umidade

Não utilize este produto perto de água — por exemplo, perto de banheira, bacia, pia de cozinha ou tanque, em porão úmido ou perto de piscinas e locais semelhantes.

### 4. Entrada de Líquidos e Objetos

Nunca introduza nenhum tipo de objeto através das aberturas pois o mesmo poderá tocar pontos de voltagem perigosos ou provocar curto-circuito, que poderá resultar em incêndio ou choque elétrico. Nunca derrube líquido de qualquer natureza sobre o produto.

### 5. Acessórios

Nunca use acessórios não recomendados pelo fabricante deste produto pois podem ser perigosos.

### 6. Limpeza

Desligue este produto da tomada da parede antes de limpá-lo. Não use produtos de limpeza líquidos ou em aerossol. Utilize um pano úmido para a limpeza.

### 7. Aquecimento

O produto deve ficar longe de fontes de aquecimento como aquecedores, registros de aquecedores, fogões ou outros utensílios (inclusive amplificadores) que produzam calor.

## MANUTENÇÃO

### 1. Manutenção

Se o seu produto não estiver funcionando corretamente ou mostrar uma mudança acentuada no desempenho e V. não conseguir fazê-lo funcionar normalmente, seguindo os procedimentos detalhados nas instruções de operação, não tente consertá-lo sozinho, pois ao abrir ou retirar tampas você poderá se expor a voltagens perigosas ou outros riscos. Encaminhe toda a manutenção a funcionários especializados em assistência.

### 2. Danos que Exigem Assistência

Desligue este produto da tomada da parede e leve-o à assistência técnica especializada nos seguintes casos:

- Quando o fio da alimentação ou a tomada estiverem danificados.
- Se tiver caído líquido ou objetos dentro do produto.
- Se o produto tiver sido exposto a chuva ou água.
- Se o produto não funciona normalmente, seguindo-se as instruções de operação. Ajuste apenas os controles previstos nas instruções de operação pois um ajuste inadequado de outros controles pode resultar em dano e freqüentemente vai exigir muito trabalho de um técnico especializado para restaurar o funcionamento normal.
- Se o produto caiu, ou se danificou de alguma forma.
- Quando o produto demonstra uma mudança visível no desempenho—isto indica necessidade de assistência.

### 3. Substituição de Peças

Se houver necessidade de substituição de peças, certifique-se de que o técnico utilizou peças de reposição especificadas pelo fabricante ou que possuam as mesmas características da original. Substituições não autorizadas podem resultar em incêndio, choque elétrico ou outros riscos.

### 4. Checagem de Segurança

Ao término de qualquer serviço ou conserto deste produto, solicite ao técnico da assistência que realize os testes de segurança, para determinar que o produto está em condições seguras de funcionamento.

## ALIMENTAÇÃO

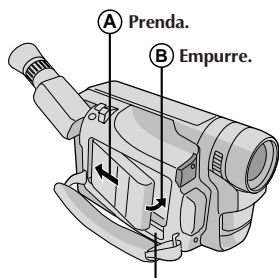

### Para utilizar a bateria

Encaixe a sua extremidade na câmara de vídeo (A) e pressione a bateria recarregável até que se fixe no devido lugar (B). (Procedimento de carregamento, ☞ pág. 8)

### Para retirar a bateria

Deslize **BATTERY RELEASE** e puxe a bateria para fora.

## PARA INTRODUZIR A FITA

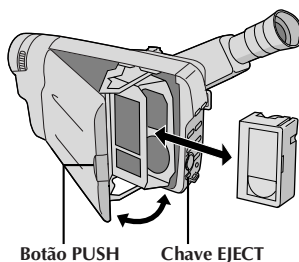

**1** Deslize **EJECT** para abrir o compartimento de cassette.

**2** Introduza a fita de vídeo.

**3** Aperte **PUSH** para fechar o compartimento de cassette. (Para mais detalhes, ☞ pág. 13)

## REPRODUÇÃO

**2** Botão REW (◀◀)

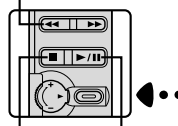

**3** Botão PLAY/PAUSE (▶/||)

Botão STOP (■)

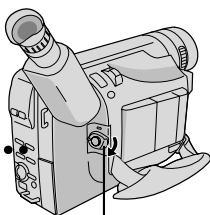

**1** Ajuste a "PLAY"

**1** Ajuste a Chave de Alimentação para "PLAY".

**2** Aperte **REW** (◀◀).

— A fita pára automaticamente no início da fita.

**3** Aperte **PLAY/PAUSE** (▶/||).

— A reprodução começa e a imagem da reprodução aparece.

• Para suspender a reprodução, aperte **STOP** (■). (Para mais detalhes, ☞ pág. 39)

**Ou simplesmente reproduza a fita em um videocassete VHS, utilizando o Adaptador de Cassete (VHS Playpak). ☞ pág. 43**

## FILMAGEN

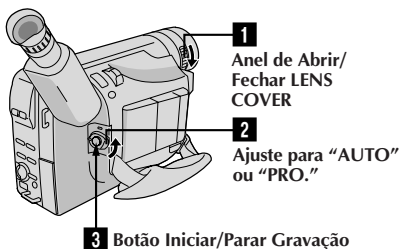

**1** Gire o Anel de Abrir/Fechar **LENS COVER** para abrir a tampa da objetiva.

**2** Coloque a Chave de Alimentação em "AUTO" ou "PRO.".

— O A Chave de Alimentação acende-se e a imagem será vista.

**3** Aperte o Botão Iniciar/Parar Gravação.

— A gravação começa.

• Para suspender temporariamente, aperte momentaneamente o Botão Iniciar/Parar Gravação mais uma vez.

(Para mais detalhes, ☞ págs. 16, 17)

## LEMBRE-SE

**A escolha lógica**

Compact VHS  
VHS

A única fita cassete compacta que pode ser usada no seu videocassete VHS\*.

Com adaptador de fita.

**Program AE com Efeitos Especiais** (☞ págs. 24, 25)

- Filtro Eletrônico de Neblina
- Efeito ND
- Sépia
- Crepúsculo
- Esportes
- Negativo/positivo
- Obturador de Alta Velocidade (1/2000 s)

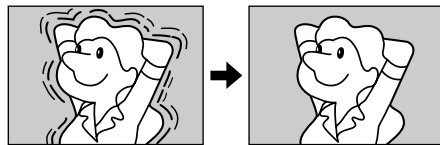
**Tomada Instantânea (Somente GR-AX957)** (☞ pág. 22)**Gravação por 5 Seg. (Somente GR-AX857/AX657)** (☞ pág. 19)**Ajustamento do Menu** (☞ págs. 28, 29, 30)**Luz Automática Integrada (Somente GR-AX957/AX857)** (☞ pág. 21)**Estabilizador de Imagem** (☞ pág. 20)**Hyper Zoom Digital** (☞ pág. 18)

Zoom Positivo



Zoom Negativo

**ACESSÓRIOS FORNECIDOS**

- Adaptador CA/Carregador de Bateria AA-V15U

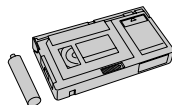

- Adaptador de Cassete (Playpak VHS) C-P7U



- Bateria
- GR-AX957: BN-V20U
- GR-AX857/AX657: BN-V11U

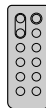

- Unidade de Controle Remote RM-V705U (Somente GR-AX957/AX857)



- Pilha de Lítio CR2025 x 1 (para o funcionamento do relógio)

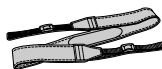

- Alça de Ombro



- Cabo CC



**PREPARATIVOS****8 – 15**

Alimentação .....	8
Inserção/Remoção da Pilha (de Lítio) do Relógio .....	10
Ajustes de Data/Hora .....	11
Ajuste do Modo de Gravação .....	12
Ajuste do Comprimento da Fita .....	12
Para Colocar/Retirar a Fita .....	13
Ajuste da Empunhadreira .....	14
Ajuste do Visor Eletrônico .....	14
Fixação da Alça de Ombro .....	15
Montagem do Tripé .....	15

**GRAVAÇÃO****16 – 37**

Gravação Básica .....	16
Funções Básicas .....	18
Funções Avançadas .....	22

**REPRODUÇÃO****38 – 43**

Reprodução Básica .....	38
Características .....	39
Para utilizar o Adaptador de Cassete .....	41
Conexões Básicas e Cópia de Fita .....	42

**UTILIZAÇÃO DA UNIDADE DE CONTROLE REMOTO****44 – 47**

Edição por Inserção .....	46
Dublagem de Áudio .....	47

**MANUTENÇÃO PELO USUÁRIO****48****DIFICULDADES****49 – 50****ÍNDICE****51 – 54**

Indicadores .....	51
Controles, Conectores e Indicadores .....	52
Termos .....	54

**AVISOS****55 – 56****ESPECIFICAÇÕES****57****ACESSÓRIOS OPCIONAIS****57**

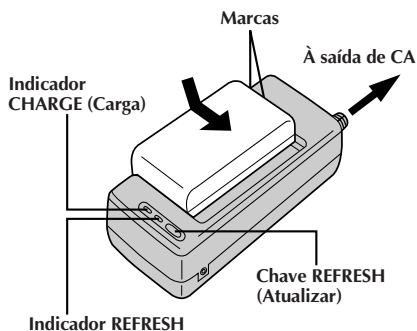
**REFRESH**

O Adaptador CA/Carregador desempenha uma função REFRESH (Atualizar) que lhe permite descarregar totalmente a bateria antes de recarregá-la.

Execute a função REFRESH somente depois de 5 cargas.

**Para descarregar a bateria . . .**

.... Prenda a bateria no adaptador da forma mostrada na ilustração acima. Então empurre REFRESH. O indicador REFRESH se acende quando começa a descarga e apaga-se quando a descarga termina.

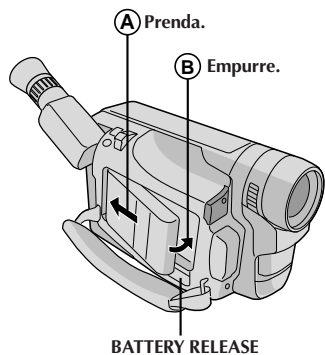
**ATENÇÃO:**

Antes de desligar a alimentação, certifique-se de que a câmera está desligada. A não adoção deste procedimento pode resultar em mau funcionamento da câmera de vídeo.

**INFORMAÇÃO:**

VU-V856KIT é um jogo composto pela bateria recarregável BN-V856U e Adaptador CA/Carregador de Bateria AA-V80U.

A bateria recarregável BN-V856U proporciona um tempo de aprox. 7 horas de gravação quando a luz de vídeo está desligado. Leia também os manuais de instruções do VU-V856KIT completamente.

Não é possível carregar a bateria recarregável BN-V856U usando o Adaptador CA/Carregador de Bateria fornecido. Utilize o Adaptador CA/Carregador de Bateria AA-V80U opcional.

**Alimentação**

O sistema de alimentação de 3 vias desta câmera de vídeo lhe permite escolher a fonte de alimentação mais adequada.

**NOTAS:**

- Nenhuma função fica disponível sem alimentação.
- Use somente a alimentação especificada.
- Não utilize as unidades de alimentação fornecidas com outro equipamento.

**PARA CARREGAR A BATERIA****1 LIGUE A ALIMENTAÇÃO**

Ligue o fio de alimentação CA do carregador à tomada da parede.

**2 PRENDA A BATERIA**

Alinhe as marcas e deslize a bateria na direção da seta, até que ela trave no lugar.

- O indicador CHARGE começa a piscar para indicar que a recarga teve início.

**3 SOLTE A BATERIA**

Quando o indicador CHARGE parar de piscar mas permanecer aceso, significa que a recarga foi concluída. Deslize a bateria na direção oposta à da seta.

Bateria	Carga	Descarga
BN-V11U	aprox. 1 he. 10 min.	aprox. 3 he. 30 min.
BN-V12U	aprox. 1 he. 10 min.	aprox. 3 he. 30 min.
BN-V20U	aprox. 1 he. 50 min	aprox. 6 he. 40 min.

**PARA UTILIZAR A BATERIA****1 PRENDA A BATERIA**

Prenda o seu topo na câmera de vídeo (A) e pressione a bateria recarregável para dentro até que se encaixe devidamente (B).

**2 SOLTE A BATERIA**

Deslize BATTERY RELEASE e puxe a bateria para fora.

**Tempo de gravação aproximado (unidade: min.)**

Bateria	GR-AX957	GR-AX857	GR-AX657
BN-V11U	70 (40)	70 (40)	70
BN-V12U	70 (40)	70 (40)	70
BN-V20U	110 (65)	110 (65)	110

( ) : quando a luz de vídeo estiver acesa.  
( ) (somente AX957/AX857)



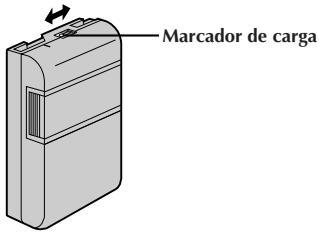

## MARCADOR DE CARGA

A bateria vem com um marcador de carga para ajudá-lo a se lembrar se ela foi carregada ou não. Duas cores estão disponíveis (vermelho e preto)—V. escolha qual delas vai representar que a bateria está carregada e qual vai representar descarregada.

## NOTAS:

- O tempo de gravação por carga sofre interferência de fatores como o tempo utilizado no modo Gravação/Espera de Gravação e a frequência da utilização do zoom. É mais seguro ter baterias recarregáveis de reserva para cobrir 3 vezes o tempo planejado de filmagem.
- O tempo de carga especificado na página 8 refere-se à bateria completamente descarregada e o tempo de descarga refere-se à bateria totalmente carregada.
- Os tempos de carga e descarga variam, dependendo da temperatura ambiente e da condição da bateria.
- Lembre-se de acertar o marcador de carga depois de carregar a bateria ou depois de tirar uma bateria descarregada de sua câmera de vídeo.
- Execute a função REFRESH somente depois de 5 cargas.
- Enquanto o cabo de alimentação do adaptador CA/recarregador de bateria estiver desligado da rede CA, é possível descarregar a bateria mediante o pressionamento do interruptor REFRESH. Durante esse tempo, o Adaptador CA/Carregador de bateria não recarregará a bateria. Quando a descarga estiver completa, desacople a bateria do Adaptador CA/Carregador para guardá-la.
- Temperaturas altas podem danificar a bateria, portanto utilize-a apenas em locais onde haja boa ventilação. Não permita que ela se descarregue em um receptáculo, como uma sacola.
- Se V. suspender a recarga ou a descarga antes de completá-las, certifique-se de retirar a bateria antes de desligar o fio do adaptador CA.
- Retire a bateria do adaptador imediatamente após descarregá-la.
- Para evitar interferência na recepção, não utilize o Adaptador CA/Carregador perto de um rádio.
- Certifique-se de desligar o fio de CC antes de carregar ou descarregar a bateria.
- O indicador CHARGE pode não se acender adequadamente com uma bateria recém-comprada, ou com uma bateria que foi guardada por longo período. Neste caso, retire e fixe de novo a bateria e recarregue-a. O indicador CHARGE deve se acender durante a recarga. Se não se acender, consulte o seu representante JVC mais próximo.

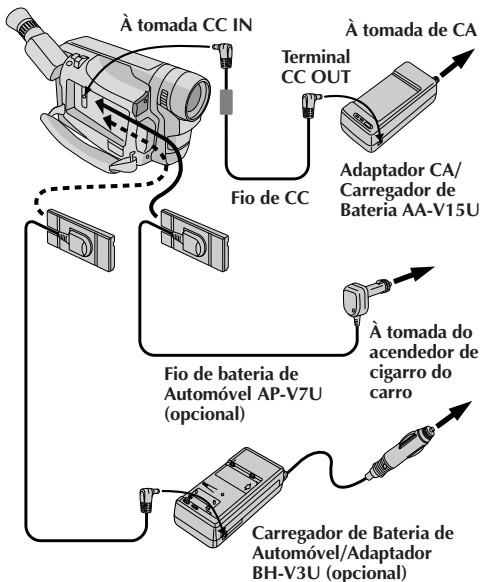

## PARA USAR A ALIMENTAÇÃO CA

Utilize o Adaptador CA/Carregador (conecte-o da forma mostrada na ilustração à esquerda).

## NOTAS:

- O Adaptador CA/Carregador executa seleção automática de voltagem na faixa de 110V a 240V.
- Na utilização do cabo CC, certifique-se de conectar a extremidade do cabo com o filtro central na câmera de vídeo. O filtro central reduz interferências.

## PARA USAR A BATERIA DE AUTOMÓVEL

Utilize o Fio de Bateria de Automóvel opcional ou o Adaptador/Carregador de Bateria de Automóvel. (Conecte-o da forma mostrada na ilustração à esquerda.)

## NOTAS:

- Quando utilizar a bateria de automóvel, deixe o motor do carro em marcha lenta.
- Pode-se também usar o Carregador de Bateria de Automóvel opcional (BH-V3U) para carregar a bateria. (exceto BN-V20U/V856U)
- Quando utilizar o Carregador de Bateria de Automóvel opcional ou o Fio de Bateria de Automóvel (AP-V7U), consulte o respectivo manual de instruções.

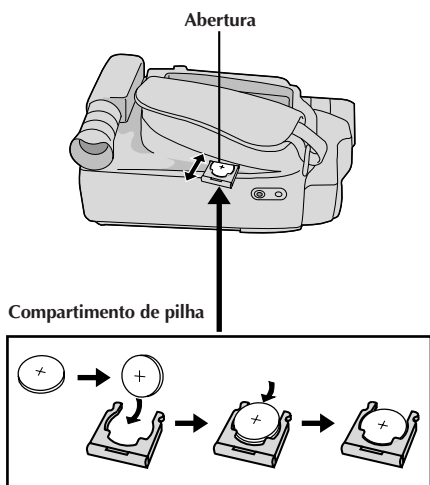

## Inserção/Remoção da Pilha (de Lítio) do Relógio

Esta pilha é necessária para a operação do relógio e para realizar os ajustes de data/hora.

### 1 DESLIGUE A ALIMENTAÇÃO

Desligue a alimentação da unidade e retire a unidade de alimentação (bateria recarregável, Adaptador CA/ Carregador de Bateria, etc.).

### 2 REMOVA O COMPARTIMENTO DE PILHA

Extraia o compartimento de pilha.

### 3 INSIRA A PILHA NO COMPARTIMENTO

Insira a pilha no compartimento e assegure-se de ter a marca "+" visível.

### 4 REINSIRA O COMPARTIMENTO

Deslize o compartimento de volta à abertura, até escutar um clique.

## NOTA:

Veja "AVISOS DE SEGURANÇA" (☞ pág. 2) para informações sobre o manuseio seguro das pilhas de lítio.

## Ajustes de Data/Hora

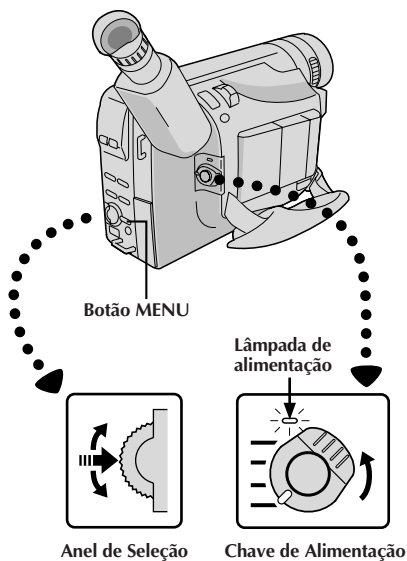

Mostrador

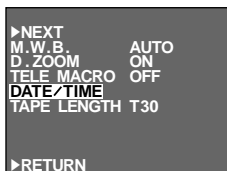

Tela do Menu



Menu de DATE/TIME

Hora Indicação de 12 horas com AM ou PM

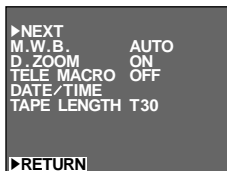

### 1 ACESSE A TELA DO MENU

Ajuste a Chave de Alimentação a "PRO." e então aperte MENU.

- A lâmpada de alimentação acende-se.

### 2 SELECIONE A FUNÇÃO

Gire o Anel de Seleção para deslocar a barra de destaque até "DATE/TIME", e então pressione-o. O Menu de Ajuste DATE/TIME aparece.

- Caso decisa retornar a data e a hora aos ajustes prévios, gire o Anel de Seleção para deslocar a barra de destaque até "EXIT" e então pressione-o. A seguir, vá para o passo 6.
- Caso queira ajustar somente a hora sem alterar a data, vá para o passo 4.

### 3 ACERTE A DATA

Gire o Anel de Seleção para deslocar a barra de destaque até o item que deseja ajustar e então pressione-o. Quando o ajuste passar a piscar, gire o Anel de Seleção até que o ajuste correto apareça e então pressione-o. O ajuste pára de piscar.

- Repita este procedimento até obter os ajustes satisfatórios ("YEAR", "MONTH" e "DAY").

### 4 ACERTE A HORA

Gire o Anel de Seleção para deslocar a barra de destaque até "TIME" e então pressione-o. Quando o ajuste da hora passar a piscar, gire o Anel de Seleção até que o ajuste correto apareça e então pressione-o. Quando o ajuste da hora parar de piscar e o ajuste do minuto passar a piscar, gire o Anel de Seleção até que o ajuste correto apareça e então pressione-o. O ajuste do minuto pára de piscar.

### 5 ACIONE O FUNCIONAMENTO DO RELÓGIO

Quando nenhum destes ajustes ("YEAR", "MONTH", "DAY", "TIME") estiver piscando, gire o Anel de Seleção para deslocar a barra de destaque até "EXIT" e então pressione-o. A Tela do Menu aparece e "RETURN" é destacado.

### 6 FECHE O MENU

Pressione o Anel de Seleção.

## NOTA:

Para exibir a data e a hora no mostrador da câmera de vídeo e num televisor conectado, consulte "Inserção de Data/Hora" (☞ pág. 27).

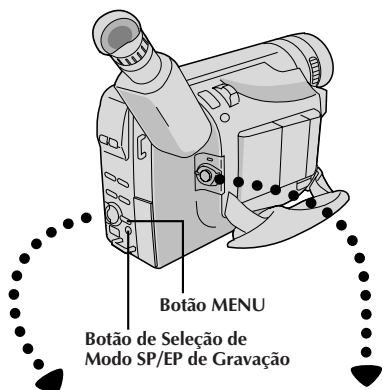

Botão MENU

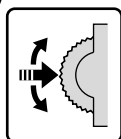
Botão de Seleção de  
Modo SP/EP de Gravação

Anel de Seleção

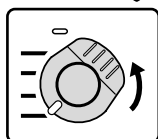

Chave de Alimentação

Visor eletrônico

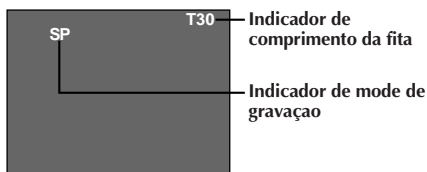
Indicador de  
comprimento da fitaIndicador de modo de  
gravação

Mostrador

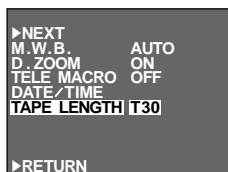

Tela do Menu

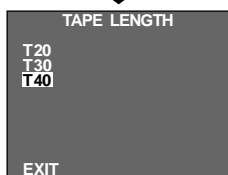
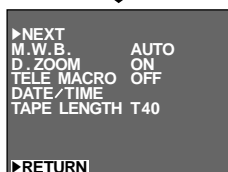
Menu de Ajuste TAPE  
LENGTH

## Ajuste do Modo de Gravação

Ajuste segundo a sua preferência.

### 1 AJUSTE O MODO DE GRAVAÇÃO

Primeiro ajuste a Chave de Alimentação a "AUTO" ou "PRO.". Pressione o SP/EP por mais de 1 segundo. O "SP" (Reprodução Padrão) oferece uma melhor qualidade de imagem e som e é melhor para copiar depois, enquanto o "EP" (Reprodução Prolongada) é mais econômico, gravando a 1/3 da velocidade do SP.

### NOTA:

Se o modo de gravação, for mudado durante a gravação, a imagem da reprodução ficará borrada no ponto da mudança.

## Ajuste do Comprimento da Fita

Ajuste o botão de comprimento da fita de acordo com o comprimento da fita utilizada.

### 1 ACESSE A TELA DO MENU

Primeiro ajuste a Chave de Alimentação a "PRO.". Pressione MENU.

### 2 SELECIONE A FUNÇÃO

Gir o Anel de Seleção para deslocar a barra de destaque até "TAPE LENGTH", e então pressione-o. O Menu de Ajuste TAPE LENGTH aparece.

### 3 AJUSTE O COMPRIMENTO DA FITA

Gire o Anel de Seleção para deslocar a barra de destaque até o ajuste correto. T20=20 minutos de tempo de gravação, T30=30 minutos, e T40=40 minutos (em SP).

- Caso decida retornar o comprimento de fita ao ajuste prévio, gire o Anel de Seleção para deslocar a barra de destaque até "EXIT".

### 4 FECHÉ A TELA DO MENU

Aperte o Anel de Seleção. A Tela do Menu reaparece com a barra de destaque em "RETURN". Pressione novamente o Anel de Seleção para fechar a Tela do Menu.

### NOTA:

O tempo restante da fita (☞ pág. 17) exibido no visor só é correto se o comprimento correto da fita tiver sido selecionado.

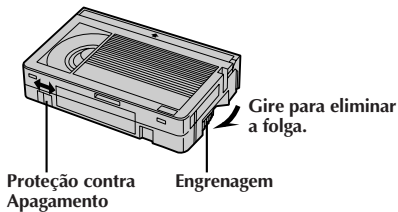
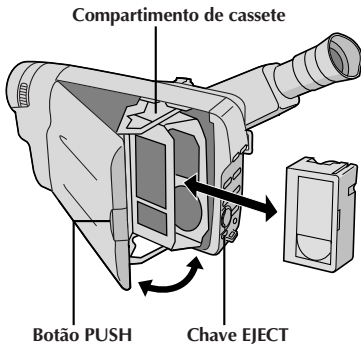

## Para Colocar/Retirar a Fita

### 1 ABRA O COMPARTIMENTO DE CASSETTE

Aperte **EJECT** até o compartimento se abrir. Não force para abrir.

### 2 COLOQUE/RETIRE A FITA

Certifique-se de que a etiqueta está virada para fora.

### 3 FECHÉ O COMPARTIMENTO DE CASSETTE

Aperte **PUSH** e certifique-se de que o compartimento está fechado e travado.

## NOTAS:

- O compartimento da fita não pode ser aberto se o equipamento não estiver ligado.
- Certifique-se de que não há folga na fita quando for colocá-la. Se houver alguma folga, gire a engrenagem da fita no sentido da seta para esticá-la.
- Certifique-se que a lingueta de proteção encontra-se na posição que possibilita gravações. Caso contrário, deslize a lingueta. Alguns cassetes possuem linguetas removíveis. Caso a lingueta tenha sido removida, cubra o orifício com fita adesiva.
- O compartimento de cassete não pode ser aberto durante o modo de gravação da câmera de vídeo.

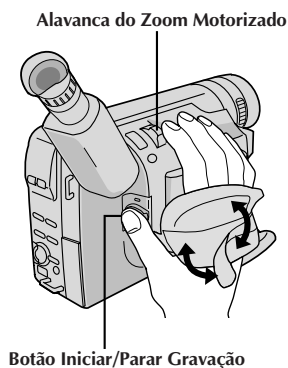

## Ajuste da Empunhadeira

- 1 AUMENTE A ALÇA**  
Separe a tira de Velcro.
- 2 PASSE A MÃO**  
Passe sua mão direita pela alça e segure a empunhadeira.
- 3 AJUSTE O COMPRIMENTO DA TIRA**  
Ajuste o comprimento da tira de modo que seu polegar e seus dedos possam manipular facilmente o Botão Iniciar/Parar Gravação e a Alavanca do Zoom Motorizado. Recoloque a tira de Velcro.

## Ajuste do Visor Eletrônico

- 1 SELECIONE O MODO**  
Ajuste a Chave de Alimentação para CAMERA ("AUTO" ou "PRO.").
- 2 POSICIONE O VISOR**  
Ajuste o visor manualmente, de forma a ter uma melhor visibilidade (veja ilustração à esquerda).
- 3 AJUSTE A DIOPTRIA**  
Gire o Controle de Ajuste de Dioptria até que as indicações no visor estejam nitidamente focadas.

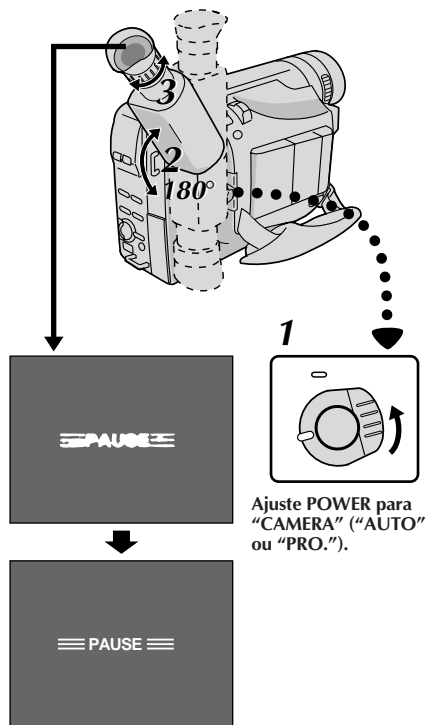

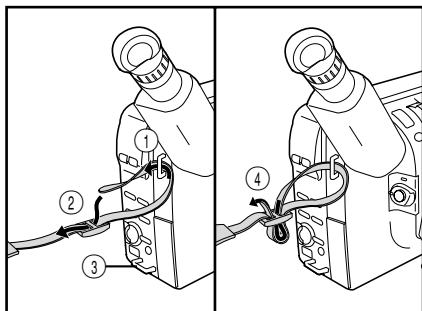

## Fixação da Alça de Ombro

### 1 PRENDA A ALÇA

Seguindo a ilustração à esquerda, passe a alça pelo topo do orifício ① e então dobre-a de volta e passe-a pela fivela ②. Repita o procedimento para prender a outra extremidade da tira no outro passador ③, certificando-se de que a fita não fique torcida.

### 2 AJUSTE O COMPRIMENTO

Ajuste da forma mostrada na ilustração à esquerda ④.

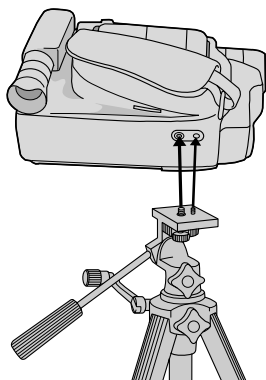

## Montagem do Tripé

### 1 ALINHE E APERTE

Alinhe o parafuso e o pino guia de direcionamento da câmera sobre o tripé com o suporte de fixação da câmera e o orifício guia. Então aperte o parafuso com firmeza.

### **CUIDADO:**

Quando usar tripé, certifique-se de abrir e estender completamente os pés do tripé para dar estabilidade à câmera de vídeo. Para evitar danos à unidade em consequência de queda, não use um tripé pequeno.

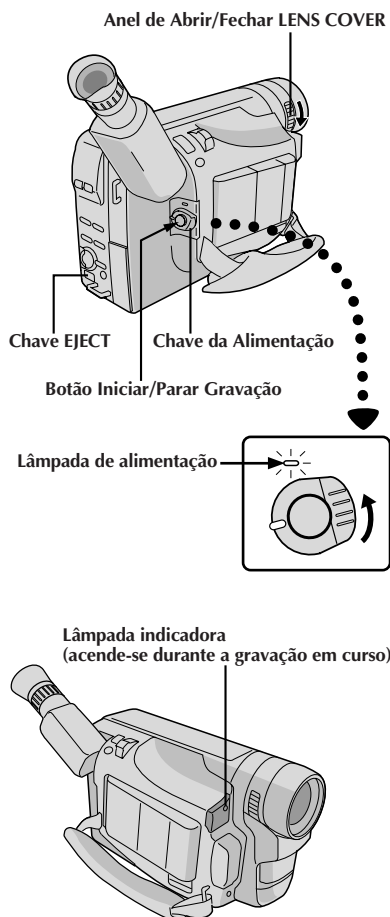
**NOTA:**

Você já deverá ter executado os procedimentos listados abaixo. Se não o fez, execute-os antes de prosseguir.

- Alimentação (☞ pág. 8)
- Ajuste do Modo de Gravação (☞ pág. 12)
- Ajuste do Comprimento da Fita (☞ pág. 12)
- Ajuste da Empunhadura (☞ pág. 14)
- Ajuste do Visor Eletrônico (☞ pág. 14)

**1 COLOQUE A FITA**

Aperte **EJECT** para abrir o compartimento do cassete e então introduza a fita com a etiqueta virada para fora. Aperte **PUSH** para garantir que o compartimento seja fechado e travado.

**2 ENTRE NO MODO ESPERA DE GRAVAÇÃO**

Deslize a Chave de Abrir/Fechar **LENS COVER** para abrir a tampa da objetiva e então ajuste a Chave da Alimentação para "CAMERA" ("AUTO" ou "PRO.").

- A lâmpada de alimentação se acende e a câmera entra no Modo Espera de Gravação.
- A cena focalizada aparece na tela do visor, com a palavra "PAUSE" superposta a ela.

**3 COMECE A FILMAR**

Aperte o Botão Iniciar/Parar Gravação.

- "REC" aparece no visor eletrônico durante a gravação em curso.

**Posição da Chave de Alimentação**

De acordo com a posição selecionada para a Chave de Alimentação, estão disponíveis as funções a seguir:

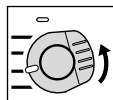

**AUTO**  
(Modo Automático Total):

Permite a gravação SEM utilizar efeitos especiais ou ajustamentos manuais. Adequado para gravações padrões.

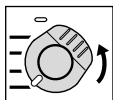

**PRO.**  
(Modo PRO.):

Permite definir várias funções de gravação usando os menus. Caso queira mais capacidades criativas do que oferece a gravação automática total, experimente este modo.

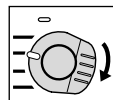

**POWER OFF:**  
(Alimentação desligada)

Permite desligar a câmera de vídeo.



## Indicador de Tempo Restante de Fita

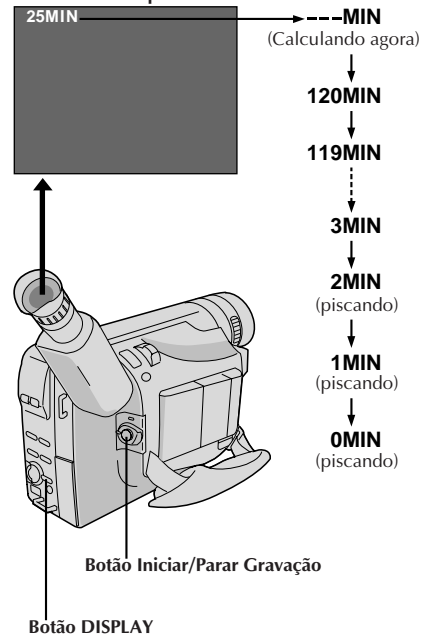

## 4 PARE A GRAVAÇÃO

Aperte de novo o Botão Iniciar/Parar Gravação.

- A câmera de vídeo entra de Novo no modo Espera de Gravação.

### NOTAS:

- O compartimento de cassete não pode ser aberto, a menos que uma fonte de alimentação esteja acoplada.
- Pode haver demora depois que V. desliza **EJECT** até o compartimento se abrir. Não force a abertura.
- O tempo remanescente da fita é exibido no visor, conforme é mostrado.
- O tempo restante indicado no visor eletrônico é aproximado.
- O tempo exigido para calcular o tempo restante da fita e a precisão do cálculo podem variar, dependendo do tipo de fita usada.
- O indicador de tempo restante da fita mostrado no visor só é correto se o comprimento correto da fita tiver sido selecionado (☞ pág. 12).
- A indicação "TAPE END" (fim da fita) aparece quando a fita chega ao fim e a alimentação desliga-se automaticamente se permanecer nesta condição por 5 minutos. "TAPE END" também aparece quando uma fita que já está no final é colocada.
- Caso o modo de Espera de Gravação continue por 5 minutos, sem a execução de Zoom ou qualquer outra operação, a alimentação da câmera de vídeo desliga-se automaticamente. Ajuste a Chave de Alimentação para "POWER OFF" e então de volta para "CAMERA", para ligar novamente a câmera de vídeo.
- Caso o botão Iniciar/Parar Gravação seja apertado após ter-se permanecido no modo Espera de Gravação por mais de 5 minutos, a gravação poderá não ter início imediato.
- Se V. estiver gravando uma fita a partir da metade, utilize a função de Retomada (☞ pág. 19) para encontrar o fim da última gravação, de forma a não apagar nenhuma parte dela.
- O aviso da tampa da lente (LENS COVER) pisca por aproximadamente 5 segundos, quando a câmera é ligada, com a tampa fechada.
- Para apagar a lâmpada indicadora durante gravações, consulte as págs. 30 e 32.

### Indicações no Visor Eletrônico

Aperte **DISPLAY** parâmetro fazer as indicações a seguir aparecerem/desaparecerem do mostrador da câmera de vídeo: advertência de cassete, tempo de fita restante, indicador de carga restante da bateria recarregável e indicador de comprimento da fita (☞ pág. 52).

## 1 APERTE O BOTÃO DISPLAY

Para desligar as indicações, aperte **DISPLAY** por mais de 1 segundo.

Pressione-o novamente por mais de 1 segundo para que as indicações reapareçam.

### NOTA:

Mesmo que as indicações estejam desligadas, o tempo de fita restante aparece piscando quando a fita está próxima do final, e o indicador de carga restante da bateria recarregável aparece piscando quando a carga está quase por terminar.

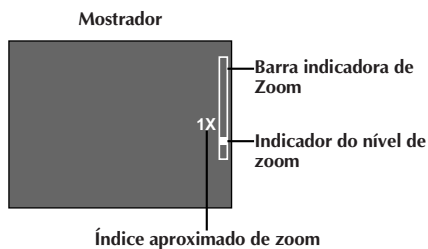
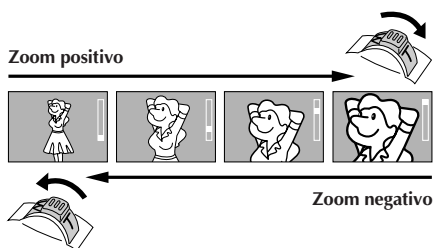

Alavanca do Zoom Motorizado

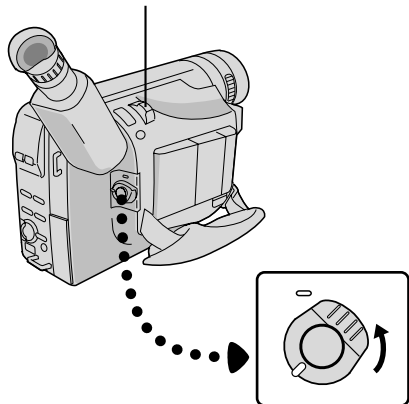

Chave de Alimentação

**CARACTERÍSTICA: Zoom****PROPÓSITO:**

Para produzir o efeito zoom de aproximação/afastamento, ou uma mudança instantânea na magnificação da imagem.

**OPERAÇÃO:****Zoom de Aproximação**

Aperte a Alavanca do Zoom Motorizado em direção a "T".

**Zoom de Afastamento**

Aperte a Alavanca do Zoom Motorizado em direção a "W".

■ Quanto mais rapidamente a Alavanca do Zoom do Motorizado for empurrada, mais rápida será também a ação do zoom.

**NOTAS:**

- A *focagem pode tornar-se instável durante o Zoom. Neste caso, ajuste o zoom durante a Espera de Gravação, fixe o foco usando a focagem manual (☞ pág. 33) e então efetue o zoom de aproximação ou de afastamento no modo de Gravação.*
- O *indicador do nível de zoom (■) move-se durante o zoom. Uma vez que o indicador do nível de zoom atinja o topo da barra indicadora de zoom, toda magnificação a partir de tal ponto se dará através do processamento digital.*
- Na utilização do Zoom Digital, a *qualidade da imagem poderá sofrer. Para desativar o Zoom Digital, ajuste "D.ZOOM" a "OFF" na Tela do Menu (☞ pág. 30).*

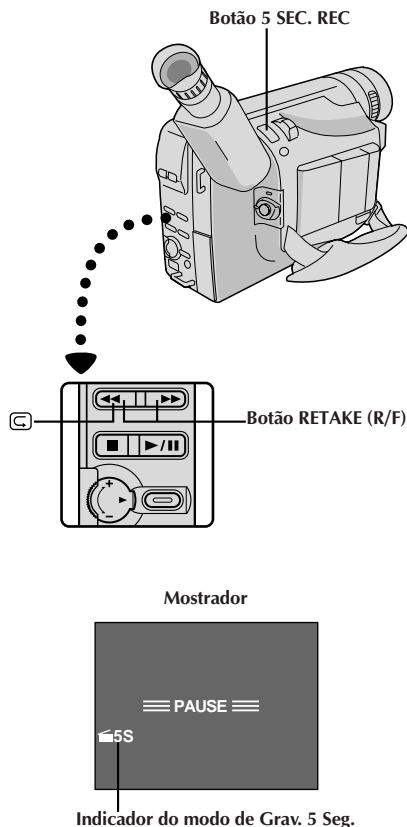

## CARACTERÍSTICA: Revisão Rápida

### PROPÓSITO:

Verificar o final da última gravação.

### OPERAÇÃO:

- 1) Aperte "C" e libere-o rapidamente durante o modo Espera de Gravação.
- A fita rebobina-se por aproximadamente 2 segundos e reproduz-se automaticamente e então dá uma pausa no modo Espera de Gravação para a próxima tomada.

### NOTA:

Pode ocorrer distorção no início da reprodução. Isso é normal.

## CARACTERÍSTICA: Retomada de Cena

### PROPÓSITO:

To re-record certain segments.

### OPERAÇÃO:

- 1) Certifique-se de que a câmera de vídeo está no modo Espera de Gravação.
- 2) Aperte um dos dois botões **RETAKE** para alcançar o ponto de início da nova gravação. Aperte "F" para avançar rapidamente a fita e aperte "R" para retrocedê-la.
- 3) Aperte Botão Iniciar/Parar Gravação para iniciar a gravação.

### NOTA:

Barra de ruído aparecem e as imagens podem tornar-se monocromáticas ou escurecidas durante a Retomada de Cena. Isso é normal.

## CARACTERÍSTICA: Grav. 5 Seg. (Gravação por 5 Seg.) (Somente GR-AX857/ AX657)

### PROPÓSITO:

Gravar uma cena por 5 segundos, proporcionando rápidas transições de cena como as vistas em programas de TV.

### OPERAÇÃO:

- Certifique-se de que o modo de gravação esteja ajustado em "SP".
- 1) Durante a Espera de Gravação, aperte **5 SEC. REC.** "5S" aparece e a Grav. 5 Seg. é reservada.
  - 2) Aperte o Botão Iniciar/Parar Gravação. A gravação se inicia e, após 5 segundos, a mesma é encerrada. A câmera de vídeo reentra automaticamente no modo de Espera de Gravação.
  - Para cancelar a função Grav. 5 Seg., aperte **5 SEC. REC** novamente de forma que "5S" desapareça.

### NOTA:

FAs funções de Fusão/Passagem de Cenas (pág. 25) não podem ser ativadas pelo pressionamento de **5 SEC. REC.**

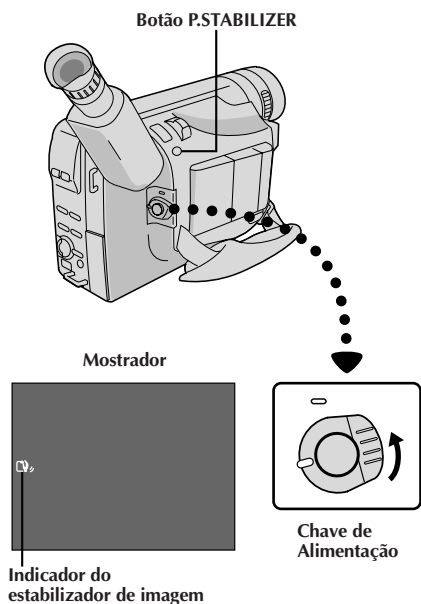

### CARACTERÍSTICA: Estabilizador de imagem

#### PROPÓSITO:

Compensar por imagens instáveis decorrentes de tremulações da câmera, particularmente em altas magnificações.

#### OPERAÇÃO:

1) Pressione **P. STABILIZER**. “V,” aparece.

■ Para desligar o Estabilizador de Imagem, aperte **P. STABILIZER**. O indicador desaparece.

#### NOTAS:

- A estabilização precisa poderá não ser possível em casos de tremulação excessiva das mãos ou sob as seguintes condições:
  - Filmagem de motivos com listras verticais ou horizontais.
  - Filmagem de motivos escuros ou imprecisos.
  - Filmagem de motivos com excessiva iluminação de fundo.
  - Filmagem de cenas com movimentos em várias direções.
  - Filmagem de cenas com fundos de baixo contraste.
- Desligue o Estabilizador de Imagem durante a gravação com a câmera de vídeo sobre um tripé.
- O indicador “V,” aparece piscando, caso o Estabilizador não possa ser utilizado.

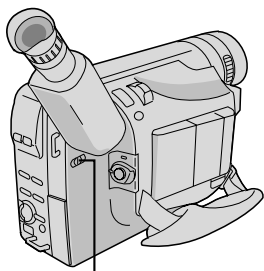

Chave LIGHT OFF/AUTO/ON

## PERIGO

- A luz de vídeo pode tornar-se extremamente quente. Não a toque enquanto em funcionamento ou logo após ser desligada; do contrário, poderão ocorrer sérias injúrias.
- Não coloque a câmera de vídeo dentro do estojo de transporte imediatamente após a utilização da luz de vídeo, pois esta permanece extremamente quente por algum tempo.
- Quando em funcionamento, mantenha uma distância de aproximadamente 30 cm entre a luz de vídeo e as pessoas ou objetos.
- Não a utilize nas proximidades de materiais inflamáveis ou explosivos.
- Recomenda-se consultar o representante JVC mais próximo para a substituição da luz de vídeo.

## CARACTERÍSTICA: Luz de vídeo (Somente GR-AX957/AX857)

### PROPÓSITO:

Para iluminar a cena quando a luz natural estiver muito fraca.

### OPERAÇÃO:

1) Ajuste a chave **LIGHT OFF/AUTO/ON** conforme requerido:

**OFF** : Desliga a luz.

**AUTO** : Liga automaticamente a luz quando a câmera de vídeo sente uma iluminação insuficiente sobre o motivo.

**ON** : Mantenha sempre a luz acesa enquanto a câmara de vídeo estiver ligada.

- A luz de vídeo pode ser utilizada somente com a alimentação da câmera de vídeo ligada.
- Recomenda-se ajustar o equilíbrio do branco (☞ pág. 35) ao ☞ quando se utilizar a luz de vídeo.
- Quando não for utilizar a luz de vídeo, desligue-a para salvar a energia da bateria.

### NOTAS:

- Mesmo que o indicador de carga da bateria (☞) não pisque, se a carga da bateria estiver baixa, a câmera de vídeo poderá desligar-se automaticamente quando a luz de vídeo for ligada, ou quando se iniciar a gravação com a luz de vídeo ligada.
- Quando a chave **LIGHT OFF/AUTO/ON** estiver ajustada a "AUTO":
  - Dependendo das condições de iluminação, a luz de vídeo poderá ficar acendendo-se e apagando-se. Neste caso, ligue ou desligue a luz manualmente usando a chave **LIGHT OFF/AUTO/ON**.
  - Enquanto o modo **Esportes ou Alta Velocidade de Obtenção** (☞ pág. 25) estiver acionado, a luz de vídeo provavelmente ficará acesa.
  - Enquanto o modo **Crepúsculo** (☞ pág. 25) estiver acionado, a luz não se acenderá.

Botão SNAPSHOT

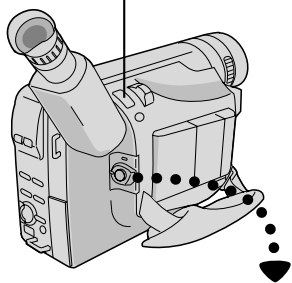

Chave de Alimentação

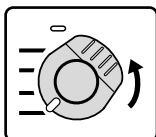

SNAPSHOT



Mostrador

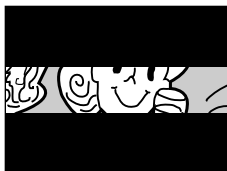

## Tomada Instantânea (Somente GR-AX957)

Utilize a sua câmera de vídeo como uma câmera regular e realize uma tomada fotográfica ou uma série delas em sucessão.

### 1 SELECIONE O MODO DE OPERAÇÃO

Ajuste a Chave de Alimentação a "AUTO" ou a "PRO".

### 2 EFETUE UMA TOMADA INSTANTÂNEA

Aperte SNAPSHOT.

*Caso pressione o botão durante a Espera de Gravação . . .*

.... uma imagem estática será gravada por aprox. 6 segundos e, então, a câmera de vídeo reentrará no modo Espera de Gravação.

*Caso pressione o botão durante a Gravação . . .*

.... uma imagem estática será gravada por aprox. 6 segundos e, então, a gravação normal será retomada.

### NOTA:

Após **SNAPSHOT** ser apertado, ocorre um blecaute momentâneo do tipo obturação de câmera junto com o efeito sonoro de um obturador se fechando, que é gravado junto com a imagem.

[Ex.: Fusão]

Fusão de abertura



Fusão de encerramento

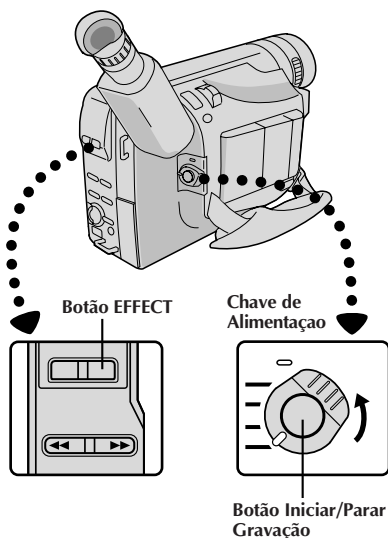
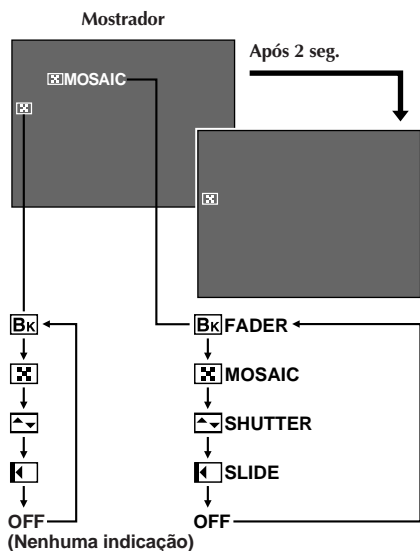

## Fusão/Passagem de Cenas

Tais efeitos permitem-lhe criar transições de cena pro-estilo. A fusão e passagem de abertura funcionam no início da gravação, e a fusão e passagem de encerramento funcionam no término da gravação ou quando se entra no modo de prontidão para gravação.

### 1 SELECIONE O MODO DE OPERAÇÃO

Ajuste a Chave de Alimentação a "PRO.".

### 2 ACIONE O MODO DE PRONTIDÃO DE FUSÃO OU PASSAGEM

Pressione **EFFECT** para ciclar através dos modos como ilustrado à esquerda. Uma vez que o modo desejado apareça, este é selecionado e reservado.

- O nome do modo selecionado e a sua indicação são exibidos por aprox. 2 segundos. A seguir, o nome desaparece e somente a indicação permanece.

### 3 ACIONE OU FINALIZE A GRAVAÇÃO

Pressione o Botão Iniciar/Parar Gravação para ativar a fusão de abertura/encerramento ou a passagem de abertura/encerramento.

### 4 PARA CANCELAR O MODO DE PRONTIDÃO DE FUSÃO OU PASSAGEM

Pressione **EFFECT** repetidamente até que "OFF" apareça.

- "OFF" é exibida por aprox. 2 segundos e o modo de prontidão de fusão/espera é cancelado.

#### **Bk** FADER (Fusão)

Éfetua a fusão de abertura/encerramento para uma tela negra.

#### **■** MOSAIC (Fusão em mosaico)

Gradualmente, torna/retorna a imagem de um padrão de mosaico.

#### **▲▼** SHUTTER (Passagem tipo obturador)

Uma tela negra desloca-se do topo e da base, fechando sobre a imagem como um obturador, ou uma nova imagem se abre verticalmente na tela negra a partir do centro.

#### **◀▶** SLIDE (Passagem tipo corredeira)

Uma tela negra desloca-se a partir da esquerda para gradualmente cobrir a imagem, ou uma nova imagem entra a partir da direita para a esquerda.

## NOTAS:

- Mantendo-se pressionado o Botão Iniciar/Parar Gravação, pode-se variar a duração da imagem durante a fusão de abertura/encerramento ou passagem de abertura/encerramento.
- A tela torna-se levemente avermelhada quando a Fusão/Passagem é utilizada com Sépia (☞ pág. 25).
- Com o modo do filtro de névoa eletrônica (☞ pág. 25) acionado, a imagem é fundida em abertura/encerramento para uma tela branca.

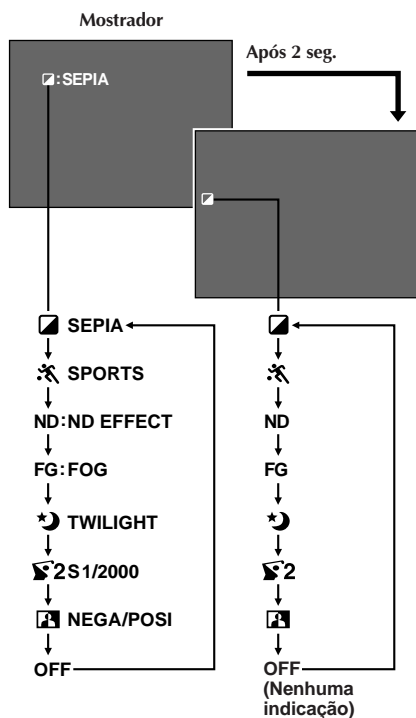

## Programas AE com efeitos especiais

Tudo o que se tem a fazer para acessar qualquer das variedades de efeitos de filmagem é pressionar **P.AE**.

### 1 SELECIONE O MODO DE OPERAÇÃO

Ajuste a Chave de Alimentação a "PRO."

### 2 SELECIONE O MODO

Aperte **P.AE** para ciclar através dos modos conforme ilustrado à esquerda.

- O nome do modo selecionado e a sua indicação aparecem por aprox. 2 segundos. A seguir, o nome desaparece, permanecendo somente a indicação. O modo está ativado.

### NOTAS:

- Só é possível ativar um efeito por vez.
- A tela fica levemente avermelhada quando se usa a Fusão/Passagem de Cenas (☞ pág. 23) no modo Sêpia.
- A tela fica levemente escura no modo Obturador de Alta Velocidade. Use em situações bem iluminadas.
- Nos modos Obturador de Alta Velocidade ou Esportes, a cor da imagem pode ser afetada desfavoravelmente, se o assunto estiver iluminado por fontes de luz do tipo descarga alternada, como lâmpadas fluorescentes ou de vapor de mercúrio.

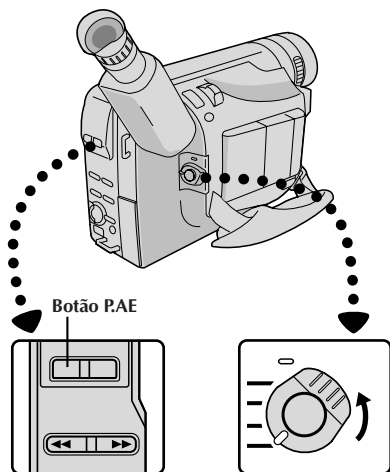

Chave de Alimentação



Mostrador

Modo

**Sépia**

A tomada de cena é gravada em coloração sépia (marrom avermelhado) monocromática, proporcionando o efeito de filmes antigos. Utilize-o junto com a Passagem de Cena (☞ pág. 29) para a aparência autêntica de um filme clássico de Hollywood.

**Esportes**

Alta velocidade de obturação captura nitidamente ações em movimento veloz.

**Efeito ND**

Uma névoa preta escurece a imagem, como quando se utiliza um filtro ND. Auxilia a opor os efeitos de clarão no motivo.

**Liberação do Modo Automático**

Dá à imagem uma aparência enevoadada branca, como quando se acopla um filtro de névoa externo na objetiva. Suaviza a imagem e proporciona uma atmosfera de fantasia.

**Crepúsculo**

Lusco-fusco, cenário crepuscular, fogos de artifício, etc. parecerão mais naturais e dramáticos. Quando o modo Crepúsculo é selecionado, acontece o seguinte:

- O controle de ganho automático é desligado.
- O equilíbrio do branco é ajustado a "☀" (modo diurno FINE), mas pode também ser manualmente alterado para um outro modo (☞ pág. 34).
- A focagem automática torna-se disponível somente na gama de 10 m a infinito. Para focar quando a distância do motivo à câmera for menor que 10 m, utilize a focagem manual (☞ pág. 33).

Mostrador

Modo

**Alta velocidade de obturação (1/2000s.)**

Captura ações ainda mais rápidas que o modo Esportes.

**Nega/Posi (negativo/positivo)**

As cores de uma imagem são invertidas.

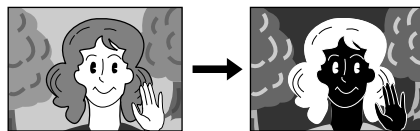
**Modo NEGA POSI**

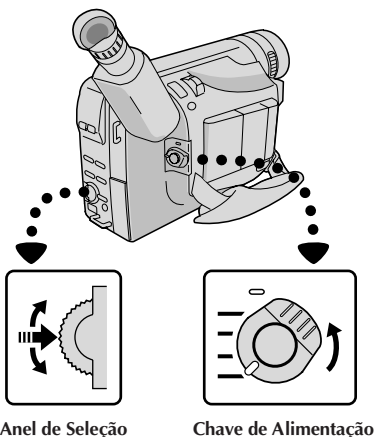

Anel de Seleção

Chave de Alimentação

Mostrador

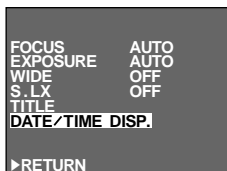

Tela do Menu



Menu DATE/TIME DISP.

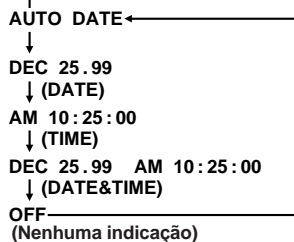
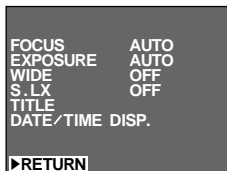

## Inserção de Data/Hora

Esta característica permite-lhe exibir a data e a hora no visor eletrônico ou num monitor colorido conectado, bem como gravá-las manual ou automaticamente.

### 1 SELECIONE O MODO DE OPERAÇÃO

Ajuste a Chave de Alimentação a "PRO".

### 2 ACESSE A TELA DO MENU

Aperte o Anel de Seleção para exibir a Tela do Menu.

### 3 ACESSE O MENU "DATE/TIME DISP."

Desloque a barra de destaque até "DATE/TIME DISP.", girando o Anel de Seleção durante a Espera de Gravação.

A seguir, aperte-o para exibir o Menu DATE/TIME DISP.

### 4 SELECIONE O MODO DESEJADO

Desloque a barra de destaque até o modo desejado, girando o Anel de Seleção, e então pressione-o. O modo desejado é ativado.

- O procedimento de Ajustes de Data/Hora (☞ pág. 11) já deve estar executado. Em caso negativo, execute-o primeiro.

### 5 FECHER A TELA DO MENU

A Tela do Menu reaparece com a barra de destaque sobre "RETURN". Então, aperte o Anel de Seleção para fechar a Tela do Menu.

## NOTAS:

### INDICAÇÃO

- A indicação selecionada pode ser gravada.
- Caso não queira gravar a exibição, selecione o modo OFF antes de filmar.

### AUTO DATE

- A sua câmera de vídeo gravará automaticamente a data por cerca de 5 segundos após o início da gravação nas seguintes situações:
  - Após se alterar a data
  - Após se inserir uma fita cassete
  - Após o Anel de Seleção ser girado para selecionar o modo de Gravação de Data Automática.
- Neste modo, a data é substituída após 5 segundos com "AUTO DATE", mas isto não é gravado.

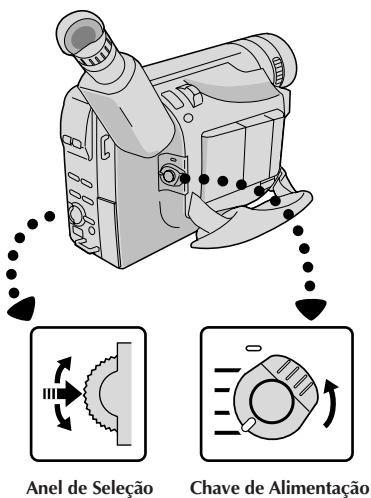

Mostrador

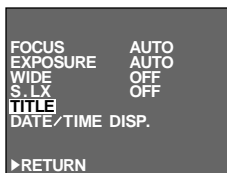

Tela do Menu



Menu TITLE

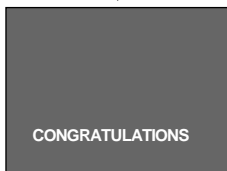
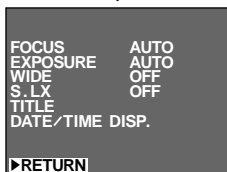

## Títulos Instantâneos

A câmera de vídeo possui oito títulos pré-ajustados na memória. Pode-se sobrepor um deles sobre um título previamente armazenado como mostra a ilustração à esquerda.

Os Títulos Instantâneos podem ser exibidos não somente em Português, como também em Inglês, Francês e Espanhol. Altere o ajuste em TITLE LANG. na Tela do Menu (☞ págs. 28, 30).

- 1 SELECIONE O MODO DE OPERAÇÃO**  
Ajuste a Chave de Alimentação a "PRO.".
- 2 ACESSE A TELA DO MENU**  
Aperte o Anel de Seleção para exibir a Tela do Menu.
- 3 ACESSE O MENU "TITLE"**  
Desloque a barra de destaque até "TITLE", girando o Anel de Seleção durante a Espera de Gravação. A seguir, pressione-o para exibir o Menu TITLE.
- 4 SELECIONE O MODO DESEJADO**  
Desloque a barra de destaque até o modo desejado, girando o Anel de Seleção, e então pressione-o. O modo desejado é ativado.
  - Caso queira fazer a indicação do título desaparecer, selecione "OFF".
- 5 FECHÉ A TELA DO MENU**  
A Tela do Menu reaparece com a barra de destaque sobre "RETURN". Então, aperte o Anel de Seleção para fechar a Tela do Menu.

## Utilização do menu para ajustamento detalhado

Esta câmara de vídeo está equipada com um sistema de menu na tela de fácil uso, que simplifica muitos dos ajustes mais detalhados da câmara de vídeo.

Anel de Seleção

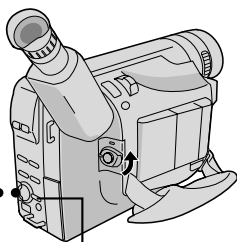
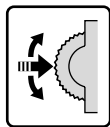

Botão MENU

Mostrador  
(ex.: Tela do Menu disponível  
usando-se o Botão MENU)

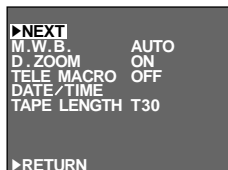

Tela do Menu 1

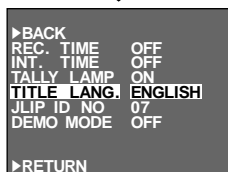

Tela do Menu 2

Menu de Ajuste  
(ex.: TITLE LANG.)

Tela normal

### 1 SELECIONE O MODO DE OPERAÇÃO

Ajuste a Chave de Alimentação a "PRO".

### 2 ACESSE A TELA DO MENU

O acesso ao menu depende da função selecionada.

**Caso selecione as funções de "Tela do Menu Disponível Usando-se o Anel de Seleção" descrita na pág. 29 . . .**

..... aperte o Anel de Seleção. Aparece a Tela do Menu.

**Caso selecione as funções de "Tela do Menu Disponível Usando-se o Botão MENU" descrita nas págs. 29 e 30 . . .**

..... aperte MENU. Aparece a Tela do Menu.

### 3 SELECIONE A FUNÇÃO

Gire o Anel de Seleção para posicionar a barra de destaque sobre a função desejada.

- Para passar da Tela do Menu 1 à Tela do Menu 2, gire o Anel de Seleção até "NEXT" e aperte-o. Para retroceder à Tela do Menu 1 a partir da Tela do Menu 2, gire o Anel de Seleção até "BACK" e aperte-o.
- Caso o ajuste desejado não possa ser localizado na Tela do Menu, posicione a barra de destaque sobre "RETURN" e então vá ao passo 6.

### 4 EFETUE O AJUSTE

Aperte o Anel de Seleção. O procedimento de ajuste depende da função selecionada.

**Caso selecione "FOCUS", "EXPOSURE", "TITLE", "DATE TIME DISP." ou "DATE/TIME" . . .**

..... veja as páginas respectivas (FOCUS: [F] págs. 32, 33, EXPOSURE: [E] pág. 31, TITLE: [T] pág. 27, DATE/TIME DISP.: [D] pág. 26, DATE/TIME: [DT] pág. 11).

**Caso selecione "WIDE", "D.ZOOM", "TELE MACRO" ou "DEMO MODE" . . .**

..... o parâmetro da função selecionada passa a piscar.

..... Gire o Anel de Seleção até que o parâmetro desejado apareça. Vá ao passo 5.

**Caso selecione "JLIP ID NO." . . .**

..... pressione o Anel de Seleção de forma que o número passe a piscar, então gire-o até que o número desejado apareça e pressione-o. A seguir, gire o Anel de Seleção para deslocar a barra de destaque até "EXIT".

**Caso selecione alguma outra função . . .**

..... gire o Anel de Seleção para deslocar a barra de destaque até o ajuste desejado.

- Caso decida retornar ao ajuste prévio, gire o Anel de Seleção para deslocar a barra de destaque até "EXIT".

### 5 FINALIZE O AJUSTE

Pressione o Anel de Seleção. A Tela do Menu reaparece e a barra de destaque está sobre "RETURN".

### 6 FECHE O MENU

Pressione o Anel de Seleção. A tela normal reaparece.

### NOTA:

As funções do menu, com exceção de "FOCUS" e "EXPOSURE", não estão disponíveis durante o modo de gravação.

## EXPLICAÇÕES DA TELA DO MENU

### Tela do Menu Disponível Usando-se o Anel de Seleção

FOCUS	AUTO	Ajusta o foco automaticamente.
	MANU	Permite o ajuste do foco manualmente (☞ págs. 32, 33).
EXPOSURE	AUTO	Ajusta a exposição automaticamente.
	MANU	Permite o ajuste da exposição manualmente (☞ pág. 31).
WIDE	OFF	Não exibe barras pretas.
	ON	Permite-lhe gravar barras pretas no topo e na base da tela para produzir um efeito “tela panorâmica” similar a de cinema. Caso uma tomada instantânea (☞ pág. 22) seja realizada com a câmera de vídeo no modo WIDE, a imagem da tomada fotográfica é gravada através do modo NORMAL, sem barras pretas no topo e na base da tela.
S.LX	MAX	Para gravar um motivo em um ambiente escurecido, quando é mais conveniente filmar o motivo com uma imagem mais clara, mesmo que a imagem se torne levemente grosseira.
	NORMAL	Para gravar um motivo em um ambiente pouco iluminado, quando é mais conveniente filmar com uma imagem menos grosseira, embora o motivo se torne levemente mais escuro. Este parâmetro é adequado para medir sensibilidade, de acordo com EIA-639 (Padrão EIA* para Medição de Sensibilidade a Luz Baixa). *EIA : Aliança de Indústrias Eletrônicas
	OFF	Permite-lhe filmar cenas escuras sem ajustamento da intensidade de brilho da imagem.
TITLE	Permite-lhe sobrepor um dos oito títulos pré-ajustados (☞ pág. 27).	
DATE/TIME DISP.	Faz aparecer os parâmetros de data/hora na câmera de vídeo ou em um monitor conectado (☞ pág. 26).	

### Tela do Menu Disponível Usando-se o Botão MENU

Esta Tela do Menu não pode ser acessada durante a gravação.

M.W.B.	AUTO	O sistema de Temperatura de Cor Automática desta câmera de vídeo sente a temperatura de cor da iluminação do ambiente para o ajuste do equilíbrio do branco automático. Entretanto, não é possível o ajuste de cor preciso sob as seguintes condições: <ul style="list-style-type: none"> <li>• Quando um objeto está sob várias sombras da mesma cor.</li> <li>• Quando um objeto predominantemente vermelho ou marrom estiver sendo filmado em exteriores.</li> </ul> Em tais casos, utilize os filtros pré-ajustados incorporados na câmera de vídeo para o ajustamento do equilíbrio do branco (☞ págs. 34, 35).
	☀ : FINE	
	☀☀ : CLOUD	
	☀☀☀ : HALOGEN	
	MWB	
D. ZOOM	ON	Permite o uso do Zoom Digital. Mediante o processamento digital e a magnificação de imagens, o zoom é possível de 16 vezes (o limite do zoom óptico) a um máximo de 380 vezes (GR-AX957)/50 vezes (GR-AX857/AX657) de magnificação digital.
	OFF	O Zoom Digital não está disponível. Somente o zoom óptico (magnificação máxima de 16 vezes) pode funcionar. Quando se ajusta a “OFF” durante o Zoom Digital, a magnificação do zoom altera-se para 16x.
TELE MACRO	OFF	Normalmente a distância até um assunto em que a objetiva está focada depende da ampliação do zoom. A menos que haja uma distância de mais de 1 m até o assunto, a objetiva fica fora de foco no ajuste máximo de teleobjetiva. Quando ajustada em “ON”, V. pode filmar um assunto no maior tamanho possível a uma distância de aproximadamente 60 cm. <ul style="list-style-type: none"> <li>• Dependendo da posição do zoom, a lente pode ficar fora de foco.</li> </ul>
	ON	

## Tela do Menu Disponível Usando-se o Botão MENU (cont.)

<b>DATE/TIME</b>	Permite que V. ajuste a data e hora atuais (☞ pág. 11).	
<b>TAPE LENGTH</b>	Permite o ajuste do comprimento da fita de acordo com a fita utilizada (☞ pág. 12).	
<b>REC TIME</b>	Esta função permite-lhe ajustar os parâmetros para as gravações do tipo Desenho Animado e com Lapso de Tempo (☞ pág. 37).	
<b>INT. TIME</b>	Esta função permite-lhe ajustar os parâmetros para o Temporizador Automático (☞ pág. 36) e Gravação com Lapso de Tempo (☞ pág. 36, 37).	
<b>TALLY LAMP</b>	<b>ON</b>	A lâmpada indicadora acende-se ao sinal de início da gravação.
	<b>OFF</b>	A lâmpada indicadora permanece sempre desligada.
<b>TITLE LANG.</b>	Permite a seleção do idioma (ENGLISH, FRENCH, SPANISH ou PORTUGUESE) para os Títulos Instantâneos (☞ pág. 27).	
<b>JLIP ID NO.</b>	Este número será necessário no futuro, ao se conectar a câmara a um dispositivo como um computador, utilizando o terminal J (JLIP). Os números variam de 01 – 99. O ajuste de fábrica é 07.	
<b>DEMO MODE</b>	<b>OFF</b>	Não ocorrerá a demonstração automática.
	<b>ON</b>	<p>Demonstra certas funções, tais como Fusão/Passagem de Cenas, etc. Quando "DEMO MODE" for ajustado a "ON" e a Tela do Menu for fechada, a demonstração terá início.</p> <p><b>NOTAS:</b></p> <ul style="list-style-type: none"> <li>● Quando uma fita cuja lingüeta de proteção contra apagamentos esteja na posição que permite gravações for inserida na câmara de vídeo, a demonstração não estará disponível.</li> <li>● Mediante o desligamento da câmara de vídeo ou a inserção de uma fita cuja lingüeta esteja na posição que permite gravações, "DEMO MODE" será ajustado a "OFF" automaticamente.</li> <li>● Durante a demonstração, todas as funções, exceto o zoom, são desativadas.</li> </ul>

 : Pré-ajuste de fábrica

## Controle de Exposição

Esta função ajusta automaticamente a abertura do diafragma para a melhor qualidade de imagem disponível, mas sempre se pode retomar o comando e realizar o ajuste manualmente.

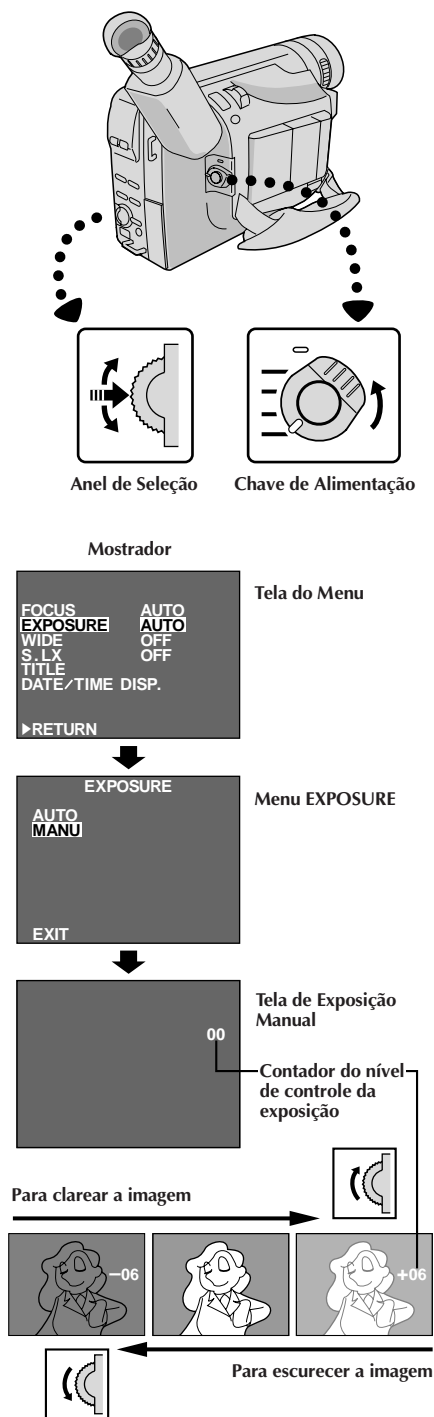

### 1 SELECIONE O MODO DE OPERAÇÃO

Ajuste a Chave de Alimentação a "PRO".

### 2 ACESSE A TELA DO MENU

Aperte o Anel de Seleção para exibir a Tela do Menu.

### 3 ACESSE A MENU "EXPOSURE"

Gire o Anel de Seleção para deslocar a barra de destaque até "EXPOSURE" e então pressione-o.

### 4 ACESSE A EXPOSIÇÃO MANUAL

Gire o Anel de Seleção para deslocar a barra de destaque até "MANU" e então pressione-o. "00" (contador do nível de controle da exposição) aparece.

### 5 AJUSTE A EXPOSIÇÃO

*Para clarear a imagem . . .*

.... Gire o Anel de Seleção para cima. O contador do nível de controle exposição aumenta (máximo de +06).

Vá para o passo 6.

*Para escurecer a imagem . . .*

.... Gire o Anel de Seleção para baixo. O contador do nível de controle da exposição diminui (máximo -06).

Vá para o passo 6.

### 6 ENCERRE O AJUSTAMENTO DA EXPOSIÇÃO

Pressione o Anel de Seleção. A Tela do Menu reaparece com a barra de destaque sobre "RETURN".

### 7 FECHÉ A TELA DO MENU

Pressione o Anel de Seleção. A Tela do Menu desaparece e o contador do nível de controle da exposição reaparece para indicar que a exposição está ajustada.

## NOTAS:

- Para retornar ao pré-ajuste de fábrica, selecione "AUTO" no passo 4.
- Para reajustar a exposição, repita o procedimento a partir do passo 2.

Zona de detecção do foco

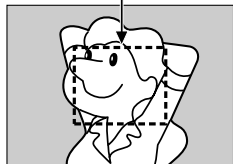

## Para focalizar

### FOCAGEM AUTOMÁTICA

O sistema AF de Magnitude Total da câmera de vídeo pode oferecer uma capacidade de filmagem contínua desde close-up até o infinito. Entretanto, pode-se não conseguir foco correto nas situações citadas abaixo. (Nestes casos, utilize a focagem manual):

- Quando dois assuntos se sobrepõem na mesma cena.
- Quando a iluminação for deficiente.\*
- Quando o assunto não tiver contraste (diferenças de brilho e de obscuridade), tal como uma parede plana de uma só cor, ou um céu azul, claro\*, por exemplo.
- Quando quase não se enxerga um objeto escuro no visor eletrônico.\*
- Quando a cena contiver padrões minúsculos ou idênticos que se repetem com regularidade.
- Quando a cena for afetada por raios de sol ou luz refletida por uma superfície de água.
- Quando filmar uma cena com fundo de alto contraste.

\* O aviso de baixo contraste “▲●” aparece.

### NOTAS:

- Se a objetiva ficar manchada ou embaçada, prejudica-se a boa focalização. Mantenha-a limpa, passando um pano macio. Quando ocorrer condensação, limpe-a com um pano macio ou espere até que ela seque naturalmente.
- Quando filmar um assunto muito próximo da objetiva, primeiro dê um zoom negativo (☞ pág. 18). Quando se dá zoom positivo no modo de foco automático, a câmera pode dar zoom negativo automaticamente, dependendo da distância entre a câmera de vídeo e o assunto. Quando Tele Macro (☞ pág. 29) está ativado, a câmera de vídeo não dá zoom negativo automaticamente.



## FOCO MANUAL

**NOTA:**

V. já deverá ter feito os ajustes necessários no visor (☞ pág. 14). Se ainda não os fez, faça-os antes de prosseguir.

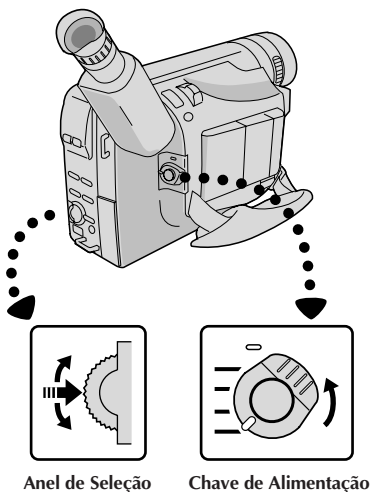

Anel de Seleção

Chave de Alimentação

Mostrador

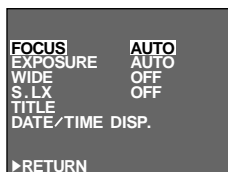

Tela do Menu

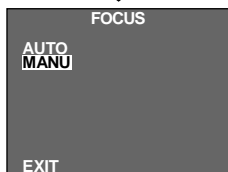

Menu FOCUS

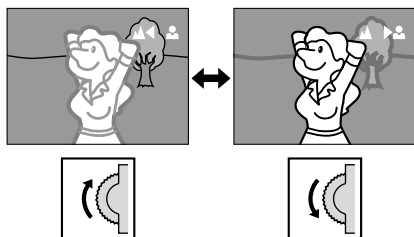

Tela da Focagem Manual

**1 SELECIONE O MODO DE OPERAÇÃO**

Ajuste a Chave de Alimentação a "PRO."

**2 ACESSE A TELA DO MENU**

Aperte o Anel de Seleção para exibir a Tela do Menu.

**3 ACESSE A MENU "FOCUS"**

Gire o Anel de Seleção para deslocar a barra de destaque até "FOCUS" e então pressione-o.

**4 ACESSE A FOCAGEM MANUAL**

Gire o Anel de Seleção para deslocar a barra de destaque até "MANU", e então pressione-o. "▲" e "▲" aparecem. O foco é fixo neste ponto.

**5 AJUSTE O FOCO**

*Para objetos mais distantes. . .*

.... Gire o Anel de Seleção para cima. "◀" aparece e pisca.

Vá para o passo 6.

*Para objetos mais próximos . . .*

.... Gire o Anel de Seleção para baixo. "▶" aparece e pisca.

Vá para o passo 6.

**6 ENCERRE O AJUSTAMENTO DO FOCO**

Pressione o Anel de Seleção. A Tela do Menu reaparece com a barra de destaque sobre "RETURN".

**7 FECHE O MENU**

Pressione o Anel de Seleção. A Tela do Menu desaparece e "▲▲" reaparece para indicar que o foco está fixo.

**NOTAS:**

- Para retornar à Focagem Automática, selecione "AUTO" no passo 4.
- Para reajustar a Focagem Manual, repita o procedimento a partir do passo 2.
- Quando usar o modo Focagem Manual, certifique-se de focalizar a objetiva na posição de telefoto máxima. Se V. focalizar um determinado assunto na posição de grande angular, não será possível obter imagens nitidamente focalizadas com zoom porque a profundidade de campo diminui em distâncias focais maiores.
- Quando não for possível ajustar o foco para mais longe ou mais perto, "▲" ou "▲" piscará.

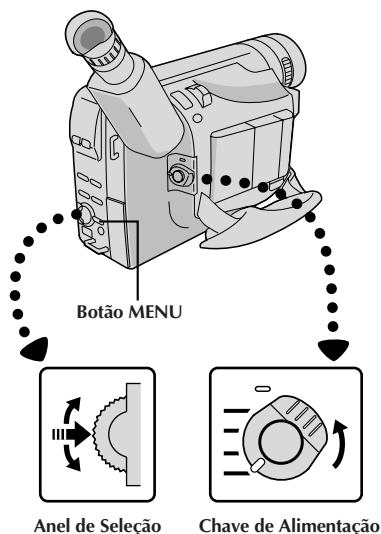

Mostrador

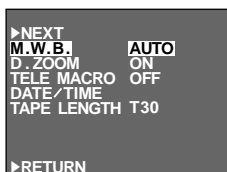

Tela do Menu

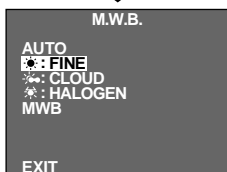

Menu M.W.B.

## Ajustamento do Equilíbrio do Branco

Um termo que se refere à correção da reprodução de cores sob várias iluminações. Caso o equilíbrio do branco esteja correto, todas as outras cores serão precisamente reproduzidas.

O equilíbrio do branco é, em geral, automaticamente ajustado. Entretanto, o operador mais avançado de câmeras de vídeo preferirá controlar esta função manualmente para obter uma reprodução de cor/matiz mais profissional.

### 1 SELECIONE O MODO DE OPERAÇÃO

Ajuste a Chave de Alimentação a "PRO".

### 2 ACESSE A TELA DO MENU

Aperte MENU. Aparece a Tela do Menu.

### 3 ACESSE O AJUSTAMENTO DO EQUILÍBRIO DO BRANCO

Desloque a barra de destaque até "M.W.B.", girando o Anel de Seleção, e então pressione-o. A Tela do Menu desaparece e o Menu M.W.B. aparece.

### 4 DEFINA OS PARÂMETROS DE FUNÇÃO

Desloque a barra de destaque até o equilíbrio do branco requerido, girando o Anel de Seleção.

#### "AUTO"

O equilíbrio do branco é ajustado automaticamente. Esta é a posição pré-ajustada da fábrica.

☀ : FINE

Em filmagens em exteriores num dia ensolarado.

☁ : CLOUD

Em filmagens em exteriores num dia nublado.

💡 : HALOGEN

Quando se utiliza uma luz de vídeo ou outro tipo de iluminação similar

#### "MWB"

Em filmagens com o equilíbrio do branco já ajustado no objeto (☞ pág. 35).

### 5 FECHER A TELA DO MENU

Pressione o Anel de Seleção. A Tela do Menu reaparece com a barra de destaque sobre "RETURN". Aperte o Anel de Seleção novamente para fechar a Tela do Menu.

#### Para retornar ao Equilíbrio do Branco Automático . . .

.... selecione "AUTO" no passo 4. Ou ajuste a Chave de Alimentação a "AUTO".

### NOTA:

O equilíbrio do branco não pode ser utilizado quando Sépia (☞ pág. 25) está ativado.

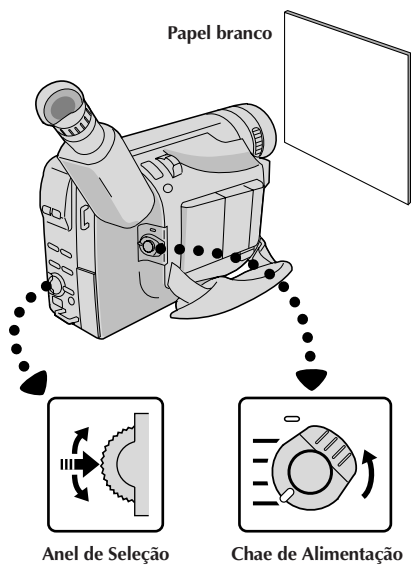

Anel de Seleção

Chave de Alimentação

Mostrador

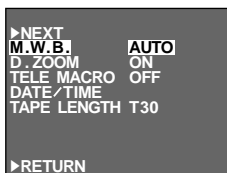

Tela do Menu

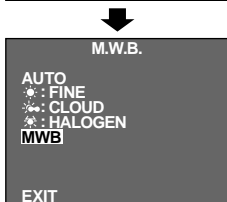

Menu M.W.B.

## Operação de Equilíbrio do Branco Manual

Se a câmera estiver operando no modo PRO., execute o Equilíbrio do Branco Manual quando filmar sob vários tipos de iluminação.

### 1 SELECIONE O MODO DE OPERAÇÃO

Siga os passos de 1 a 4 de ajustamento do equilíbrio do branco (☞ pág. 34) e selecione "MWB".

### 2 DEFINA O EQUILÍBRIO DO BRANCO MANUAL

Segure uma folha de papel branco em frente do motivo. Ajuste o zoom ou posicione-se de forma que o papel branco preencha toda a tela.

### 3 INTRODUZA O AJUSTE

Aperte o Anel de Seleção até que "MWB" comece a piscar.

- Quando o ajuste estiver completado, "MWB" parará de piscar e a Tela do Menu reaparecerá com a barra de destaque sobre "RETURN".

### 4 FECHÉ A TELA DO MENU

Aperte novamente o Anel de Seleção para fechar a Tela do Menu.

#### Para alterar o matiz para gravação . . .

.... no passo 2, substitua papel colorido por branco. O equilíbrio do branco é ajustado com base na cor, alterando o matiz. Papel vermelho — verde escuro; papel azul — alaranjado; papel amarelo — cor de vinho.

## NOTAS:

- No passo 2, pode ser difícil focalizar o papel branco sob algumas circunstâncias. Em tais casos, ajuste o foco manualmente (☞ pág. 33).
- Um motivo pode ser filmado sob vários tipos de iluminação em interiores (natural, fluorescente, luz de velas, etc.). Como a temperatura de cor é diferente conforme a fonte de luz, o matiz do objeto diferirá, dependendo dos ajustes de equilíbrio do branco. Utilize esta função para obter um resultado mais natural.
- Uma vez ajustado o equilíbrio do branco durante a operação de Equilíbrio do Branco Manual, o parâmetro é retido, mesmo que a alimentação seja desligada ou a bateria removida.

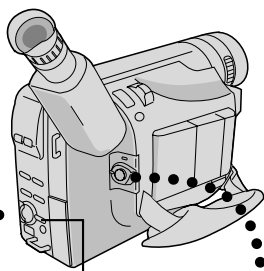

Botão MENU

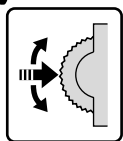

Anel de Seleção

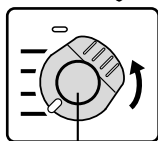
Botão Iniciar/  
Parar Gravação

Mostrador

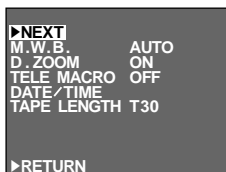

Tela do Menu 1



Tela do Menu 2

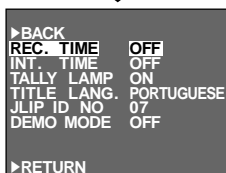

Menu INT. TIME



Menu REC TIME

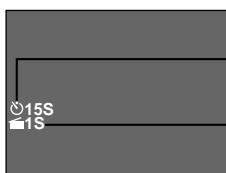

Indicador INT. TIME

Indicador REC TIME

Indicações INT. TIME e REC TIME na tela normal

## Temporizador Automático

V. pode ajustar o tempo de retardo entre apertar Botão Iniciar/Parar Gravação e o início real da gravação. Se apoiar a câmera de vídeo, V. (ou qualquer outra pessoa que a estiver operando) pode entrar na cena antes que a gravação comece.

### NOTA:

*Certifique-se de que a Chave de Alimentação esteja ajustada em "PRO." e a câmera de vídeo esteja no modo Espera de Gravação antes de executar os passos a seguir.*

#### 1 ACESSE A TELA DO MENU

Pressione MENU.

#### 2 ACESSE O MENU "INT. TIME"

Gire o Anel de Seleção para deslocar a barra de destaque até "NEXT" na Tela do Menu 1 e aperte-o para exibir a Tela do Menu 2. A seguir, desloque a barra de destaque até "INT. TIME" e aperte-o.

#### 3 DEFINA O TEMPO DE INTERVALO

Gire o Anel de Seleção para deslocar a barra de destaque até o tempo desejado e então aperte-o. A Tela do Menu reaparece com a barra de destaque sobre "RETURN".

#### 4 FECHUE A TELA DO MENU

Pressione o Anel de Seleção.

#### 5 ACIONE A GRAVAÇÃO COM LAPSO

Pressione o Botão Iniciar/Parar Gravação. Quando o tempo selecionado tiver-se decorrido, a gravação iniciará-se automaticamente.

#### Para cancelar o auto-temporizador . . .

.... Antes do início da gravação, pressione o Botão Iniciar/Parar Gravação para exibir "≡PAUSE≡" e então ajuste "INT. TIME" na Tela do Menu para "OFF".

## Animação

Pode-se dar a objetos ou cenas estacionárias uma ilusão de movimento. Esta função permite que V. filme uma série de imagens da mesma cena, levemente diferentes uma da outra durante um período de tempo curto.

### NOTA:

Antes de executar os passos a seguir, certifique-se de que:

- A Chave de Alimentação esteja ajustada em "PRO".
- A câmera de vídeo esteja no modo Espera de Gravação.
- O modo de gravação esteja ajustado em "SP".

## Intervalo de Tempo

Você pode gravar seqüencialmente a intervalos de tempo pré-ajustados. Deixando a câmera de vídeo focalizada em um assunto específico, você pode gravar mudanças sutis durante um período de tempo prolongado.

### NOTA:

Antes de executar os passos a seguir, certifique-se de que:

- A Chave de Alimentação esteja ajustada em "PRO".
- A câmera de vídeo esteja no modo Espera de Gravação.
- O modo de gravação esteja ajustado em "SP".

### 1 ENTRE NA TELA DE MENU

Pressione o MENU.

### 2 AJUSTE O TEMPO DE GRAVAÇÃO

Gire o Anel de Seleção para deslocar a barra de destaque até "NEXT" na Tela do Menu 1 e aperte-o para exibir a Tela do Menu 2. Então, desloque a barra de destaque até "REC TIME" e aperte-o. Aparece o Menu REC TIME. Gire o Anel de Seleção para deslocar a barra de destaque até o tempo desejado e então aperte-o. A Tela do Menu reaparece com a barra de destaque sobre "RETURN". Aperte o Anel de Seleção novamente para fechar a Tela do Menu.

### 3 INICIE A GRAVAÇÃO

Aperte Botão Iniciar/Parar Gravação depois de focalizar o objeto. A gravação pára automaticamente após o período de tempo selecionado.

### 4 MONTE A SÉRIE DE IMAGENS

Repita o passo 3 para o número de imagens desejadas.

### 5 LIBERE O MODO ANIMAÇÃO

Ajuste "REC TIME" na tela de menu para "OFF".

### NOTAS:

- Para melhores resultados certifique-se de que a câmera de vídeo está apoiada quando filmar no modo Animação ou Intervalo de Tempo.
- Não é possível executar Fusão ou Passagem de Abertura/Encerramento durante a filmagem com Animação ou Intervalo de Tempo.
- Antes de executar outras operações em seguida à gravação com Animação ou Intervalo de Tempo, certifique-se de que o modo Animação ou Intervalo de Tempo está desativado.
- O Auto-Temporizador, a Animação e o Lapso de Tempo são cancelados quando a alimentação é desligada ou quando a fita cassete é ejetada.

### 1 ENTRE NA TELA DE MENU

Pressione o MENU.

### 2 AJUSTE O INTERVALO ENTRE AS GRAVAÇÕES

Gire o Anel de Seleção para deslocar a barra de destaque até "NEXT" na Tela do Menu 1 e aperte-o para exibir a Tela do Menu 2. A seguir, desloque a barra de destaque até "INT. TIME" e aperte-o. Aparece o Menu INT. TIME. Gire o Anel de Seleção para deslocar a barra de destaque até o tempo desejado e então aperte-o. A Tela do Menu reaparece.

### 3 AJUSTE O TEMPO DE GRAVAÇÃO

Gire o Anel de Seleção para deslocar a barra de destaque até "REC TIME" e então aperte-o. Aparece o Menu REC TIME. Gire o Anel de Seleção para deslocar a barra de destaque até o tempo desejado e então aperte-o. A Tela do Menu reaparece com a barra de destaque sobre "RETURN". Pressione novamente o Anel de Seleção para fechar a Tela do Menu.

### 4 INICIE A GRAVAÇÃO COM INTERVALO DE TEMPO

Aperte Botão Iniciar/Parar Gravação. A gravação e os intervalos de tempo se alternam automaticamente.

### 5 LIBERE O MODO INTERVALO DE TEMPO

Para liberar o modo quando "≡PAUSE≡" estiver exibida, ajuste "REC TIME" e "INT. TIME" na Tela do Menu para "OFF". Para liberar o modo quando "≡PAUSE≡" e "REC" não estiverem exibidas, pressione o Botão Iniciar/Parar Gravação para exibir "≡PAUSE≡" e então ajuste "REC TIME" e "INT. TIME" na Tela do Menu para "OFF".

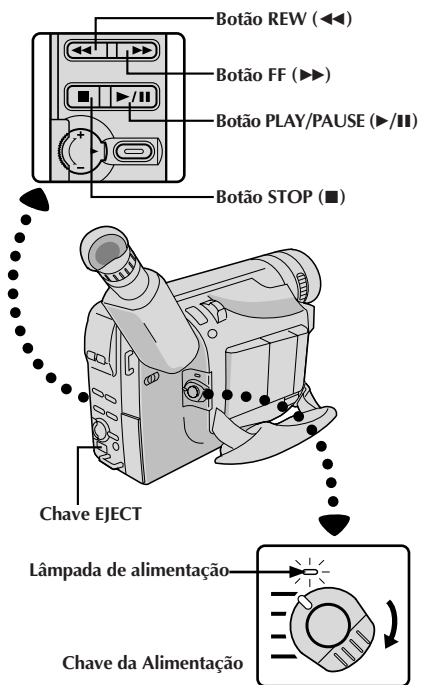

## 1 COLOQUE A FITA

Pressione **EJECT** para abrir o compartimento da fita. Coloque, então, a fita com a etiqueta voltada para fora. Pressione **PUSH** para assegurar que o compartimento está fechado e travado.

## 2 SELECIONE O MODO

Ajuste a chave da alimentação para "PLAY". Lâmpada de Alimentação se acende.

## 3 REPRODUZA

Aperte **PLAY/PAUSE** (▶/||). A imagem de reprodução aparece.

## 4 SUSPENDA A REPRODUÇÃO

Aperte **STOP** (■).

## Rebobine ou avance rápido a fita

Durante o modo de Parada, aperte **REW** (◀◀) para rebobinar ou **FF** (▶▶) para avançar rápido.

## NOTAS:

- A câmera de vídeo desliga-se automaticamente após cerca de 5 minutos no modo de Parada. Para ligá-la novamente, ajuste a chave da alimentação para "POWER OFF" e então para "PLAY".
- Caso um trecho em branco da fita seja reproduzido, a tela pode tornar-se preta. Isto não significa mau funcionamento.

Indicador de carga restante na bateria recarregável

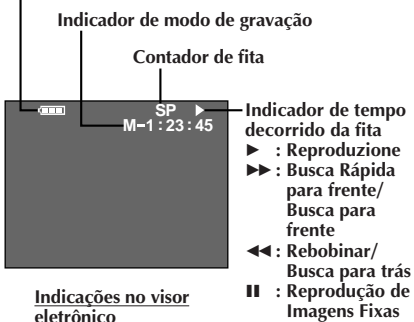

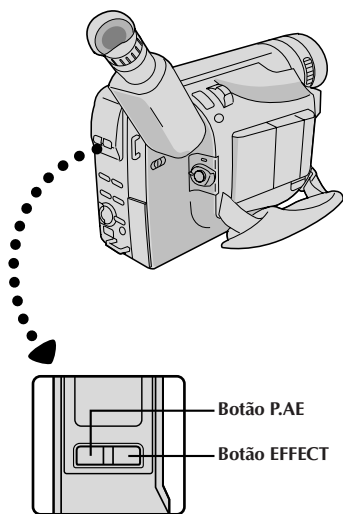

## Rastreio

Esta função pode ser utilizada para a eliminação de barras de interferência que aparecem na tela durante reproduções. O ajuste inicial é Rastreio Automático. O Rastreio Manual também está disponível.

### 1 ACIONE O RASTREIO MANUAL

Aperte **P.AE** e **EFFECT** simultaneamente. A seguir, aperte **P.AE** ou **EFFECT** quantas vezes for necessário, até que as barras de interferência desapareçam.

- Para retornar ao Rastreio Automático, aperte **P.AE** e **EFFECT** simultaneamente. "AT" pisca. Quando o Rastreio Automático terminar, a indicação desaparecerá.

### NOTAS:

- Quando barras de interferência aparecem durante a reprodução, a câmera de vídeo entra no modo de Rastreio Automático e "AT" é exibida.
- O Rastreio Manual pode não funcionar com fitas gravadas em outros gravadores de vídeo ou câmeras de vídeo.

Chave da Alimentação

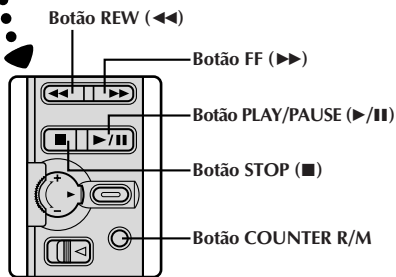
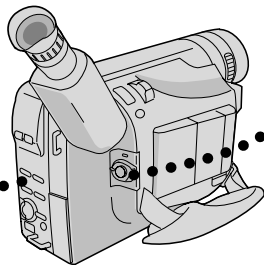
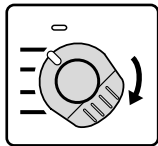

### CARACTERÍSTICA: Reprodução de Imagens Fixas

#### OBJETIVO:

Dar pausa durante a reprodução.

#### OPERAÇÃO:

- 1) Aperte **PLAY/PAUSE (▶/||)** durante a reprodução.
- 2) Para retomar a reprodução normal, aperte **PLAY/PAUSE (▶/||)** novamente.

#### NOTA:

*Durante a Reprodução de Imagens Fixas, podem aparecer barras de ruído e a imagem ficar monocromática. Isso é normal.*

### CARACTERÍSTICA: Busca rápida

#### OBJETIVO:

Permitir busca de alta velocidade em ambas as direções.

#### OPERAÇÃO:

- 1) Aperte **FF (▶▶)** para buscar progressivamente ou aperte **REW (◀◀)** para buscar regressivamente durante a reprodução.
- 2) Para retomar a reprodução normal, aperte **PLAY/PAUSE (▶/||)**.

#### NOTAS:

- Durante reproduções, mantenha apertado **REW (◀◀)** ou **FF (▶▶)**. A busca prosseguirá enquanto o botão for mantido pressionado. Uma vez liberado o botão, a reprodução normal será retomada.
- Barras de ruído aparecem e as imagens podem tornar-se monocromáticas na Busca Rápida. Isto é normal.

### CARACTERÍSTICA: Função Memória do Contador

#### OBJETIVO:

Para facilitar a localização de um segmento de fita específico.

#### OPERAÇÃO:

- 1) Aperte **COUNTER R/M** e mantenha pressionado por mais de 1 segundo. O contador se reajusta para "0:00.00".
- 2) Aperte **COUNTER R/M** por menos de 1 segundo. Aparece "M".
- 3) Após gravar ou reproduzir, aperte **STOP (■)** e então **REW (◀◀)**. A fita pára automaticamente em 0:00:00 ou próximo disso.
- 4) Aperte **PLAY/PAUSE (▶/||)** para iniciar a reprodução.

#### NOTAS:

- A memória do contador funciona nos modos de Avanço Rápido e Retrocesso da fita.
- Para desativar a Função Memória do Contador, aperte **COUNTER R/M** por menos de 1 segundo, de forma que o "M" desapareça.



## Adaptador de Cassete (Playpak VHS)

Use-o para reproduzir uma fita de vídeo VHS-C gravada com esta câmera. Ela é totalmente compatível com qualquer gravador videocassete. O adaptador C-P7U é alimentado a bateria e executa automaticamente o carregamento e descarregamento da fita.

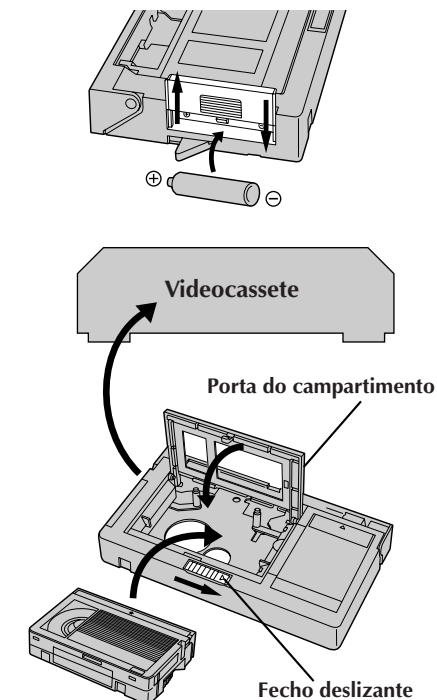

Fita de vídeo compacta

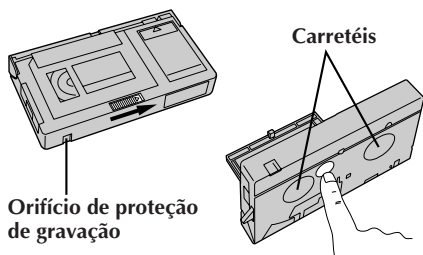

Orifício de proteção de gravação

Carretéis

### 1 COLOQUE A BATERIA

Deslize a tampa da bateria para retirá-la e instale uma bateria R6 tamanho "AA", como demonstrado na ilustração à esquerda. Depois recoloca a tampa.

### 2 INTRODUZA A FITA NO ADAPTADOR

Deslize o fecho para abrir a porta do compartimento do adaptador e então introduza a fita de vídeo e feche a porta do compartimento.

### 3 REPRODUZA NO VIDEOCASSETE CONECTADO

Coloque o adaptador de cassete no videocassete e reproduza a fita, como faria com qualquer outra.

### 4 RETIRE A FITA DO ADAPTADOR

Deslize o fecho e a porta do compartimento se abre automaticamente. Isto pode levar cerca de 10 segundos. Não tente forçar a abertura do adaptador. Depois introduza o dedo no orifício do lado de baixo do adaptador, como demonstrado na ilustração à esquerda, empurre para cima e retire a fita.

## NOTAS:

- Durante o carregamento e descarregamento da fita, não toque os carretéis de segurança e proteção da fita.
- Durante a reprodução de efeitos especiais (câmera lenta, imagem fixa etc.), a imagem pode vibrar ou podem aparecer barras de ruído na tela.
- Para gravar em um videocassete usando uma fita de vídeo compacta e o adaptador, cubra o orifício de proteção de gravação com fita adesiva.

Existem três tipos básicos de conexões. Quando fizer as conexões, consulte também os manuais de instruções do seu videocassete e da sua TV.

## Conexões Básicas

Use os cabos de Áudio e Vídeo opcionais.

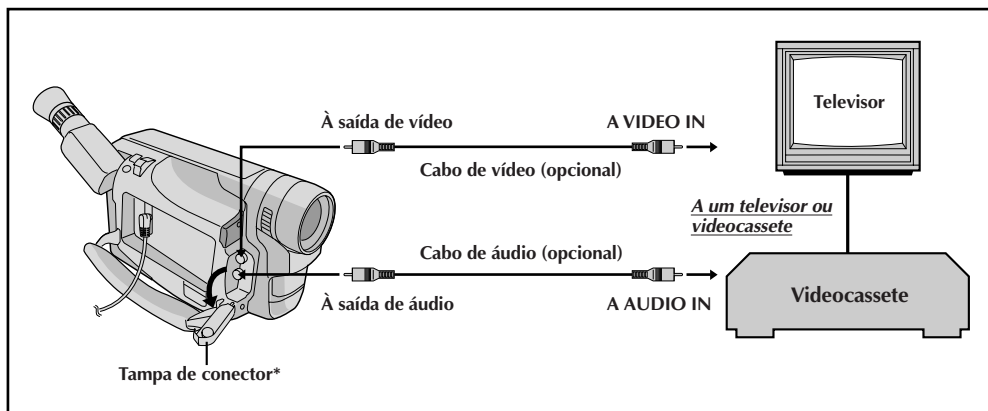

## Conexão para cópia de fita

Use os cabos de Áudio e Vídeo opcionais.

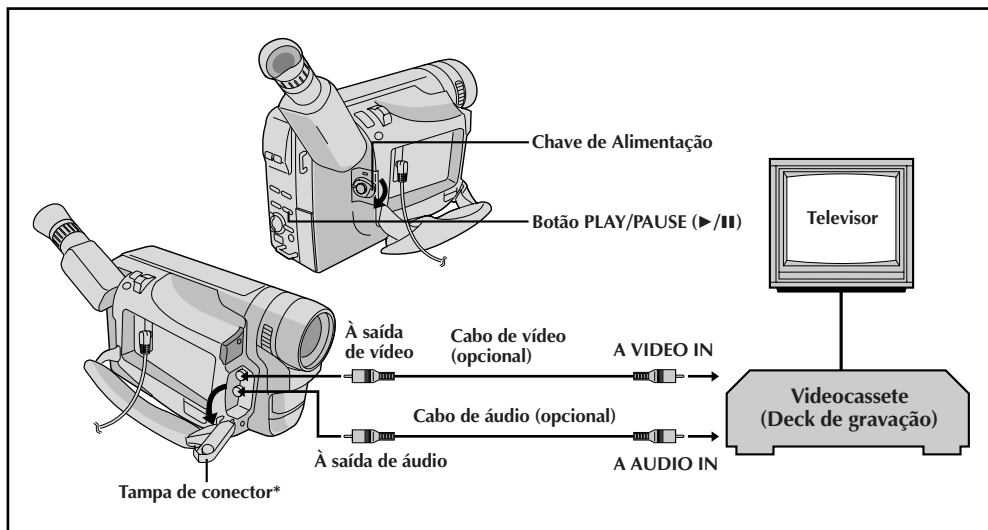

\* Quando for conectar os cabos, abra esta tampa.

## Conexões Básicas

- 1 CONFIRME O ESTADO DE ALIMENTAÇÃO DESLIGADA**  
Certifique-se de que a câmera de vídeo esteja desligada.
- 2 CONECTE A CÂMERA DE VÍDEO AO TELEVISOR OU VIDEOCASSETE**  
Extraia a tampa do conector e abra-a.  
Conecte como mostra a ilustração (☞ pág. 42).  
Caso utilize um videocassete... vá ao passo 3.  
Em caso negativo... vá ao passo 4.
- 3 CONECTE A SAÍDA DO VIDEOCASSETE À ENTRADA DO TELEVISOR**  
Consulte o manual de instruções do videocassete.
- 4 FORNEÇA ALIMENTAÇÃO**  
Ligue a câmera de vídeo, o videocassete e o televisor.
- 5 SELECIONE O MODO**  
Ajuste o videocassete ao modo de entrada AUX, e ajuste o televisor como seu modo VIDEO.

## NOTAS:

- *Recomenda-se utilizar o Adaptador CA/ Carregador de Bateria como fonte de alimentação, no lugar da bateria recarregável (☞ pág. 9).*
- *Para monitorar a imagem e o som da câmera de vídeo sem inserir uma fita, ajuste a Chave de Alimentação da câmera de vídeo a "CAMERA" ("AUTO" ou "PRO.") e então ajuste o seu televisor ao modo de entrada apropriado.*
- *Certifique-se de ajustar o volume de som do televisor ao seu nível mínimo para evitar súbitas saídas de som quando a câmera de vídeo for ligada.*
- *Caso tenha um televisor ou alto-falantes que não sejam especialmente blindados, não coloque os alto-falantes adjacentes ao televisor, pois poderá ocorrer interferência na imagem de reprodução da câmera de vídeo.*

## Cópia de Fita

- 1 LIGUE O EQUIPAMENTO**  
Seguindo a ilustração na página 42, conecte a câmera de vídeo e o videocassete.
- 2 PREPARE PARA COPIAR**  
Ajuste a Chave de Alimentação da câmera para "PLAY", ligue a alimentação do videocassete e coloque as fitas apropriadas na câmera e no videocassete.
- 3 SELECIONE O MODO DO VIDEOCASSETE**  
Ative os modos AUX e Pausa de gravação do videocassete.
- 4 LOCALIZE O PONTO DE ENTRADA DA EDIÇÃO**  
Ative o modo Reprodução da câmera para localizar um ponto pouco antes do ponto de entrada da edição. Localizado o ponto, aperte **PLAY/PAUSE (▶/II)** na câmera de vídeo.
- 5 COMECE A EDITAR**  
Aperte **PLAY/PAUSE (▶/II)** na câmera de vídeo e ative o modo de gravação do videocassete.
- 6 SUSPENDA TEMPORARIAMENTE A EDIÇÃO**  
Ative o modo de pausa de gravação do videocassete e aperte **PLAY/PAUSE (▶/II)** na câmera de vídeo.
- 7 EDITE MAIS SEGMENTOS**  
Repita os passos de 4 a 6 para fazer edições adicionais, e então páre o videocassete e a câmera de vídeo quanto tiver terminado.

# 44 PT UTILIZAÇÃO DA UNIDADE DE CONTROLE REMOTO

A unidade de controle remoto de função total pode operar esta câmera de vídeo à distância, assim como as operações básicas (Reprodução, Parada, Pausa, Avanço Rápido e Retrocesso) do seu videocassete.

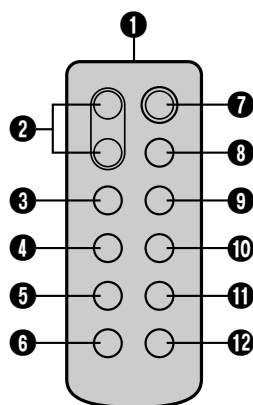

RM-V705U

(fornecido com o GR-AX957/AX857, opcional para o GR-AX657)

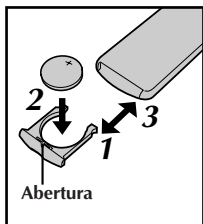

## Instalação da pilha

O controle remoto utiliza uma pilha de lítio (CR2025).

### 1 EXTRAIA O COMPARTIMENTO DE PILHA

Extraia o compartimento de pilha, inserindo um instrumento pontudo na fenda.

### 2 INSIRA A PILHA NO COMPARTIMENTO

Insira a pilha no compartimento e certifique-se de ter a marca "+" visível.

### 3 REINSIRA O COMPARTIMENTO

Deslize o compartimento de volta ao lugar até escutar um clique.

- Leia o aviso referente às pilhas de lítio (☞ pág. 2).

Botões	Funções	
	Com a chave de alimentação da câmera ajustada para "CAMERA" "AUTO" ou "PRO".	Com a chave de alimentação da câmera ajustada para "PLAY".
1 Janela transmissora do feixe de infravermelho	Transmite o sinal do feixe.	
2 Botões ZOOM (T/W)	Zoom positiva/negativo (☞ pág. 18)	—
3 Botão PLAY	—	Início da reprodução (☞ pág. 38)
4 Botão STOP	—	Parar (☞ pág. 38)
5 Botão REW	Retomar (rebobinar)/Revisão Rápida (☞ pág. 19)	Rebobinar/Busca Rápida para Trás (☞ págs. 38, 40)
6 Botão INSERT	—	Edição por Inserção (☞ pág. 46)
7 Botão START/STOP	Funciona da mesma maneira que o botão Iniciar/Parar Gravação da câmera.	
8 Botão INT. TIME	Temporizador Automático/Intervalo de tempo (☞ pág. 45)	—
9 Botão REC TIME	Animação/Intervalo de tempo (☞ pág. 45)	—
10 Botão PAUSE	—	Pausa (☞ pág. 40)
11 Botão FF	Retomar (avançar) (☞ pág. 19)	Busca Rápida Para Frente/Avanço Rápido (☞ págs. 38, 40)
12 Botão A.DUB	—	Dublagem de áudio (☞ pág. 47)

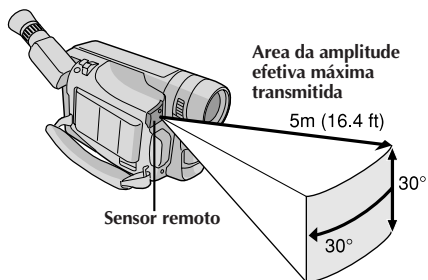

Quando utilizar o controle remoto, certifique de apontá-lo ao sensor remoto. A ilustração acima mostra a área efetiva aproximada de transmissão do feixe para o uso em interiores.

O feixe de transmissão poderá não ser efetivo ou poderá provocar o funcionamento incorreto no uso em exteriores, quando o sensor remoto estiver exposto à luz solar direta ou iluminação intensa.

Indicador de Intervalo de Tempo

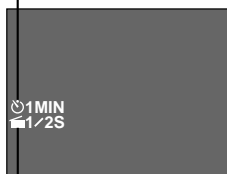

Indicador de Tempo de Gravação

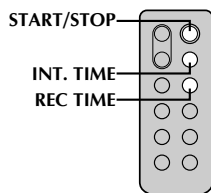
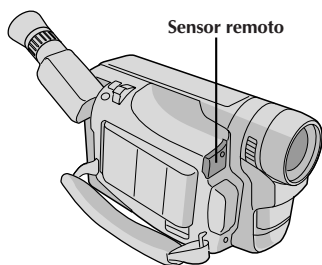

RM-V705U  
(fornecido com o GR-AX957/AX857,  
opcional para o GR-AX657)

## CARACTERÍSTICA: Temporizador Automático, Animação e Lapso de Tempo

### OBJETIVO

O controle remoto permite-lhe ajustar/liberar as funções do Temporizador de Intervalo e Tempo de Gravação, assim como a tela do menu.

### OPERAÇÃO:

#### Temporizador Automático

##### 1) Ajuste

Ao invés de executar os passos de **1 a 4** na pág. 36 (“Temporizador Automático”), pressione **INT. TIME** no controle remoto. Cada vez que **INT. TIME** é apertado, o indicador do Temporizador de Intervalo aparece, alterando-se na seguinte ordem: 15S, 30S, 1MIN, 5MIN e Nenhuma indicação (desativado).

##### 2) Liberação

Ao invés de ajustar “INT. TIME” a “OFF” no menu, pressione **INT. TIME** no controle remoto até que o indicador do Temporizador de Intervalo desapareça.

#### Animação

##### 1) Ajuste

Ao invés de executar os passos **1 e 2** na pág. 37 (“Animação”) pressione **REC TIME** no controle remoto. Cada vez que **REC TIME** é apertado, o indicador de Tempo de Gravação aparece, alterando-se na seguinte ordem: 1/4S, 1/2S, 1S, 5S e Nenhuma indicação (desativado).

##### 2) Liberação

Ao invés de usar o menu no passo **5** da pág. 37, aperte **REC TIME** no controle remoto até que o indicador de Tempo de Gravação desapareça.

#### Lapso de Tempo

##### 1) Ajuste

Ao invés de executar os passos de **1 a 3** da pág. 37 (“Lapso de Tempo”), aperte **INT. TIME** e **REC TIME** no controle remoto. Cada vez que **INT. TIME** é apertado, o indicador do Temporizador de Intervalo aparece, alterando-se na seguinte ordem: 15S, 30S, 1MIN, 5MIN e Nenhuma indicação (desativado). Cada vez que **REC TIME** é pressionado, o indicador do Tempo de Gravação aparece, alterando-se na seguinte ordem: 1/4S, 1/2S, 1S, 5S e Nenhuma indicação (desativado).

##### 2) Liberação

Ao invés de usar o menu no passo **5** da pág. 37, pressione **INT. TIME** e **REC TIME** no controle remoto até que os indicadores desapareçam.

### NOTA:

Consulte também as págs. 36 e 37.

Chave da Alimentação

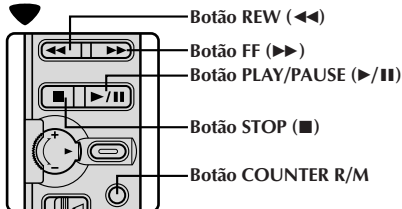
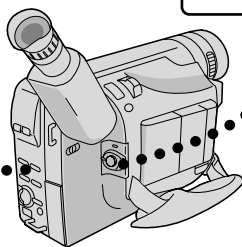
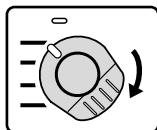

Mostrador

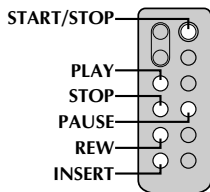
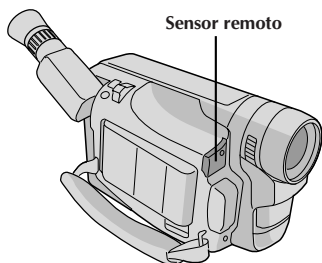
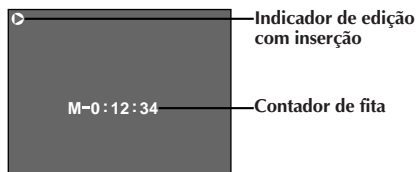

RM-V705U

(fornecido com o GR-AX957/AX857, opcional para o GR-AX657)

## Edição por Inserção

V. pode gravar uma nova cena numa fita gravada previamente, substituindo uma seção da gravação original, com distorção de imagem mínima nos pontos de entrada e saída. O áudio original permanece inalterado.

### NOTA:

V. precisa da unidade de controle remoto RM-V705U para executar este procedimento.

- 1 SELECIONE O MODO**  
Ajuste a Chave da Alimentação para "PLAY".
- 2 LOCALIZE O PONTO DE SAÍDA DA EDIÇÃO**  
Reproduza a fita, localize o ponto e aperte **PAUSE** na câmera ou no controle remoto.
- 3 REAJUSTE O CONTADOR**  
Aperte e mantenha pressionado **COUNTER R/M** por mais de 1 segundo para zerar o contador de fita e então aperte por menos de 1 segundo de forma que "M" apareça.
- 4 LOCALIZE O PONTO DE ENTRADA DA EDIÇÃO**  
Aperte **REW** para avançar um pouco além do início da cena que você deseja substituir, aperte **PLAY** para ver a fita gravada e aperte **PAUSE** no ponto exato onde a nova cena deve começar.
- 5 ATIVE O MODO DE EDIÇÃO POR INSERÇÃO**  
Mantendo pressionado **INSERT**, aperte e libere **PAUSE**. O modo Espera de Edição por Inserção é acionado. O indicador de Edição por Inserção é exibido no canto esquerdo superior do visor eletrônico. Quando a cena que a câmera de vídeo tem em mira aparecer na tela, vá ao próximo passo.
- 6 COMECE A EDIÇÃO POR INSERÇÃO**  
Aperte **START/STOP**. Quando o contador atingir "0:00:00", a edição pára automaticamente e a câmera entra no modo Inserir-Pausa.
- 7 TERMINE A EDIÇÃO COM INSERÇÃO**  
Aperte **STOP**.

### NOTAS:

- Depois do passo 5 pode-se executar Retomada de Cena (pág. 19).
- A fita pode parar ligeiramente antes ou depois do ponto de saída desejado e podem aparecer barras de ruído. Nada disso significa defeito da unidade.
- Somente o sinal de vídeo é gravado no modo de edição por Inserção.

Mostrador

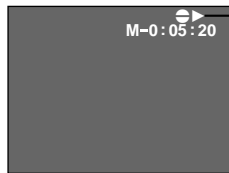
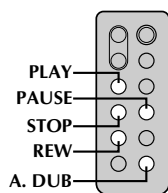
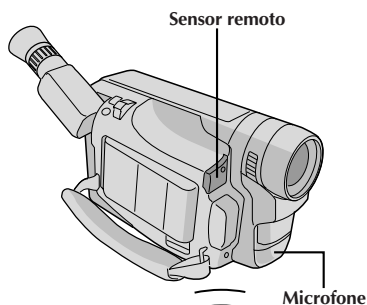
Indicador de  
dublagem de áudio

RM-V705U  
(fornecido com o GR-AX957/AX857,  
opcional para o GR-AX657)

## Dublagem de Áudio

V. pode gravar uma nova trilha sonora sobre uma fita pregravada (apenas áudio normal).

Execute os passos **1**, **2** e **3** do procedimento de Edição por Inserção (☞ pág. 46) antes de prosseguir.

- O som vem de um microfone interno.

### 1 LOCALIZE O PONTO DE ENTRADA DA EDIÇÃO

Aperte **REW** para avançar um pouco além do início da cena sobre a qual você deseja copiar um novo áudio, aperte **PLAY** para ver a fita gravada e então aperte **PAUSE** exatamente no ponto onde deve começar a dublagem.

### 2 ATIVE O MODO ESPERA DE DUBLAGEM DE ÁUDIO

Aperte e mantenha pressionado **A.DUB** e, sem soltar **A.DUB**, aperte e solte **PAUSE**. O modo Espera de Dublagem de áudio é acionado. O indicador da Dublagem de áudio é exibido no canto direito superior do visor eletrônico.

### 3 COMECE A DUBLAGEM DE ÁUDIO

Aperte **PLAY**. Quando o contador atingir "0:00:00", a Dublagem de Áudio pára automaticamente e a câmera entra no modo Espera de Dublagem de Áudio.

### 4 TERMINE A DUBLAGEM DE ÁUDIO

Aperte **STOP**.

## NOTAS:

- Não aperte **FF** ou **REW** durante o Modo Espera de Dublagem de Áudio, senão os pontos de edição não serão precisos.
- Se o microfone estiver muito perto da TV, ou se o volume da TV estiver muito alto, pode ocorrer sibilos ou microfonia.

## NOTAS (para Edição por Inserção e Dublagem de Áudio):

- A Edição por Inserção e a Dublagem de áudio pode não funcionar corretamente se a fita contiver segmentos em branco, ou se a velocidade de gravação tiver mudado durante a gravação original.
- Para editar/dublar numa fita, certifique-se de que a lingüeta de proteção contra apagamentos esteja na posição que permita gravações. Do contrário, deslize a lingüeta. Alguns cassetes possuem lingüetas removíveis. Se a lingüeta tiver sido removida, cubra o orifício com fita adesiva.
- Não aperte **STOP** durante a Edição por Inserção ou Dublagem de Áudio pois os pontos de edição não serão precisos.
- Durante a Edição por Inserção e a Dublagem de Áudio, quando se ativa Inserir-Pausa ou Espera de Gravação de Áudio, o contador pode parar ligeiramente depois de "0:00:00". A gravação, entretanto, pára exatamente em 0:00:00.

Anel de Abrir/Fechar LENS COVER

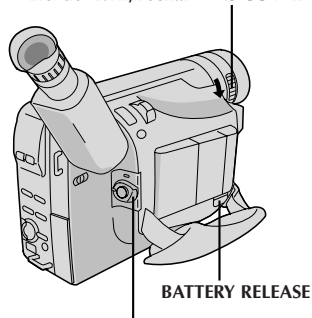

Ajuste para "POWER OFF".

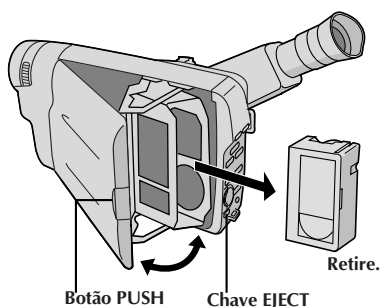

Botão PUSH

Chave EJECT

Retire.

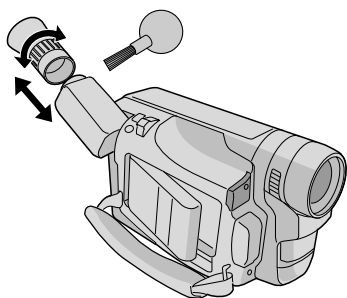

## Depois de utilizar

- 1** Coloque a Chave da Alimentação em "POWER OFF" para desligar a câmera de vídeo.
- 2** Feche e trave o compartimento de cassete pressionando **PUSH**.
- 3** Aperte **BATTERY RELEASE** para retirar a bateria.
- 4** Gire o Anel de Abrir/Fechar **LENS COVER** para fechar a tampa da objetiva.

## Para Limpar a Câmera de vídeo

- 1 LIMPE A PARTE EXTERNA**  
Limpe suavemente com um pano macio.
  - Umedeça um pano com detergente suave e torça-o bem para remover sujeiras pesadas; então limpe novamente com um pano seco.
- 2 LIMPE A LENTE**  
Sopre e limpe com um pincel macio e então limpe com papel próprio para limpar lentes.
- 3 RETIRE A OCULAR**  
Gire a ocular no sentido anti-horário e retire-a.
- 4 LIMPE O VISOR**  
Retire a poeira com um pincel macio.
- 5 RECOLOQUE A OCULAR**  
Alinhe as marcas, recoloque a ocular e gire-a no sentido horário.

## NOTAS:

- Evite a utilização de agentes de limpeza fortes, como benzina ou álcool.
- A limpeza deve ser feita apenas após a remoção da bateria ou depois que outras unidades de alimentação tiverem sido desconectadas.
- Sujeira na lente pode provocar a formação de mofo.
- Quando utilizar um limpador ou pano quimicamente tratado, consulte os avisos que os acompanham.
- Na remoção do ocular, certifique-se de segurar o visor eletrônico firmemente.



Se, após executar os passos na tabela abaixo, o problema ainda persistir, consulte o seu representante JVC.

A câmera de vídeo é um equipamento controlado a microcomputador. Interferências e ruídos externos (de um televisor, um rádio, etc.) podem prejudicar o funcionamento apropriado. Em tais casos, primeiro desligue a unidade de fornecimento de alimentação (bateria recarregável, adaptador CA/carregador de bateria, etc.) e a pilha do relógio; a seguir, reconecte-as e execute o procedimento usual a partir do início.

SINTOMA	CAUSA(S) POSSÍVEL(EIS)
<b>ALIMENTAÇÃO</b>	
O aparelho não liga.	<ul style="list-style-type: none"> <li>● A bateria não está instalada corretamente (☞ pág. 8).</li> <li>● A bateria não está carregada (☞ pág. 8).</li> <li>● A fonte de alimentação não foi ligada corretamente (☞ pág. 9).</li> </ul>
A alimentação desliga-se de repente e não volta sozinha.	<ul style="list-style-type: none"> <li>● A bateria está totalmente descarregada.</li> <li>● Retire a fita e desligue a fonte de alimentação e então, após alguns minutos, tente ligar de novo a energia. Se ainda não se ligar, consulte o seu representante JVC mais próximo.</li> </ul>
<b>GRAVAÇÃO</b>	
É impossível gravar.	<ul style="list-style-type: none"> <li>● Certifique-se que a lingueta de proteção encontra-se na posição que possibilita gravações. Caso contrário, deslize a lingueta. Alguns cassetes possuem linguetas removíveis. Caso a lingueta tenha sido removida, cubra o orifício com fita adesiva.</li> </ul>
A gravação não começa.	<ul style="list-style-type: none"> <li>● A Chave de Alimentação da câmera não foi ajustada em "CAMERA" ("AUTO" ou "PRO.") (☞ pág. 16).</li> </ul>
Animação ou Lapso de Tempo não está disponível.	<ul style="list-style-type: none"> <li>● Antes de gravar no modo Animação no início de uma fita, ajuste a câmera de vídeo ao modo de Gravação por cerca de 5 segundos, de forma que a fita corra sem intercorrências. A utilização da função de fusão de abertura neste ponto é uma boa maneira de se iniciar um programa animado (☞ págs. 37, 45).</li> </ul>
<b>REPRODUÇÃO</b>	
A fita está rodando, mas a imagem de reprodução não aparece.	<ul style="list-style-type: none"> <li>● O aparelho de TV não foi ajustado no seu canal ou modo VIDEO.</li> <li>● Se estiver utilizando uma conexão A/V, a Chave VIDEO/TV da TV não foi ajustada em VIDEO.</li> </ul>
A imagem de reprodução fica borrada ou interrompida.	<ul style="list-style-type: none"> <li>● As cabeças de vídeo estão sujas ou gastas. Consulte o seu Representante de Assistência Técnica da JVC mais próximo para a limpeza ou substituição.</li> </ul>
A indicação do contador fica borrada durante a reprodução de Imagens Fixas.	<ul style="list-style-type: none"> <li>● Isso é normal.</li> </ul>
<b>TRANSPORTE DA FITA</b>	
A fita pára durante o rebobinamento ou avanço rápido.	<ul style="list-style-type: none"> <li>● A Função Memória do Contador foi ativada (☞ pág. 40).</li> </ul>
É impossível o rebobinamento ou avanço rápido.	<ul style="list-style-type: none"> <li>● A fita já enrolou totalmente num ou noutro carretel.</li> </ul>



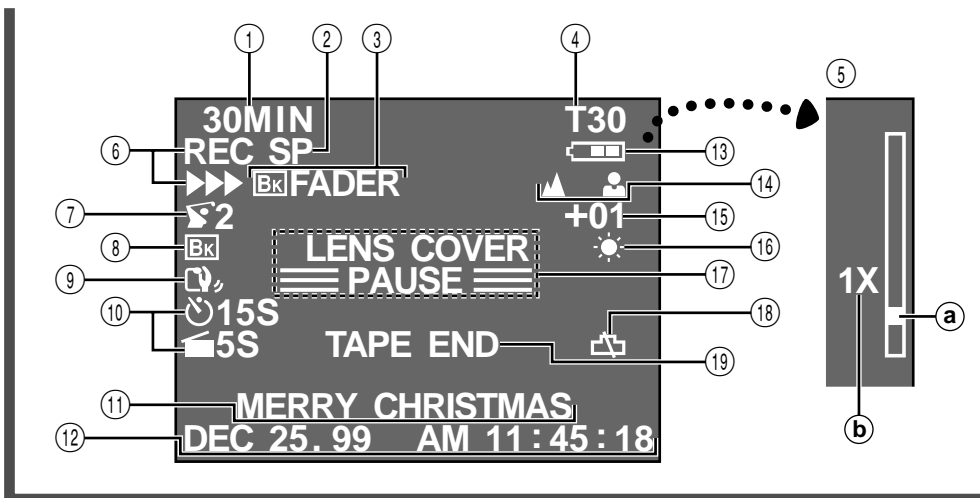



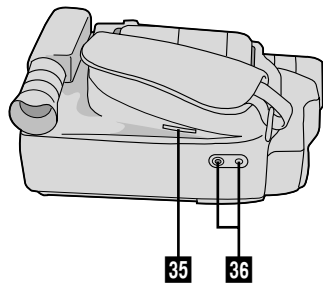
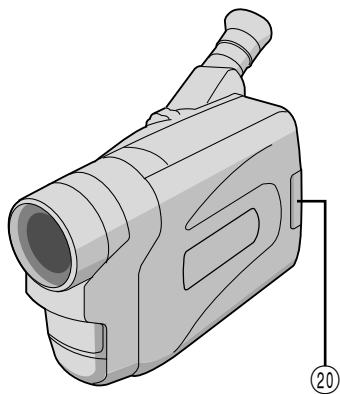
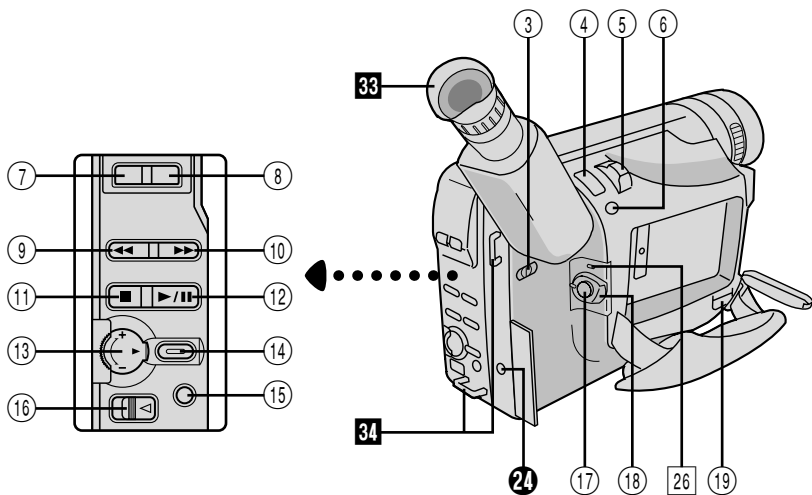
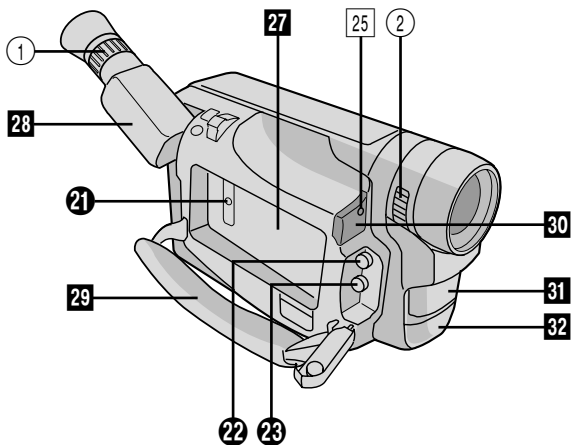

















SINTOMA	CAUSA(S) POSSÍVEL(EIS)
<b>OUTROS</b>	
Durante gravações, as indicações não aparecem.	<ul style="list-style-type: none"> <li>● Aperte <b>DISPLAY</b> por mais de 1 segundo para fazer as indicações aparecerem (☞ pág. 17).</li> </ul>
A fita não se ejeta.	<ul style="list-style-type: none"> <li>● A bateria está fraca.</li> </ul>
Algumas funções não ficam disponíveis.	<ul style="list-style-type: none"> <li>● A Chave de Alimentação está ajustado em "AUTO".</li> <li>● Certas combinações de modos ou efeitos não podem ser utilizadas.</li> </ul>
Aparecem linhas verticais brancas quando se filma um objeto muito brilhante.	<ul style="list-style-type: none"> <li>● Isto às vezes ocorre quando o contraste entre o cenário de fundo e o assunto é grande. Não representa defeito da câmera de vídeo.</li> </ul>
Aparecem manchas brilhantes, em forma de cristais no visor eletrônico.	<ul style="list-style-type: none"> <li>● A luz solar incide diretamente sobre a objetiva. Isto não é um defeito da câmera de vídeo.</li> </ul>
Pontos brilhantes coloridos aparecem por todo no visor eletrônico.	<ul style="list-style-type: none"> <li>● No visor eletrônico é produzido com tecnologia de alta precisão. Entretanto, pontos pretos ou brilhantes de luz (vermelha, verde ou azul) podem aparecer constantemente no visor eletrônico. Tais pontos não são gravados na fita. Isto não é causado por nenhum defeito no aparelho. (Pontos efetivos: mais de 99,99%.)</li> </ul>
O visor eletrônico e a objetiva estão sujos (ex.: impressões digitais).	<ul style="list-style-type: none"> <li>● Limpe-os gentilmente com um pano macio. Limpe gentilmente em um movimento semicircular, pois limpar com força espalha a sujeira, que então não sairá facilmente.</li> </ul>
A imagem fica borrada no modo de Revisão Rápida ou no modo de Retomada.	<ul style="list-style-type: none"> <li>● Isto é normal ao gravar no modo EP. Algum ruído pode ocorrer na gravação no modo SP (☞ pág. 12).</li> </ul>
Aparece número de erro (E03 etc.).	<ul style="list-style-type: none"> <li>● Desligue a câmera de vídeo e desconecte a alimentação. Após alguns minutos, tente ligar a energia novamente. Se ainda assim o número de erro aparecer, consulte seu representante JVC mais próximo.</li> </ul>
A imagem está fora de foco.	<ul style="list-style-type: none"> <li>● A dioptria precisa ser ajustada (☞ pág. 14).</li> <li>● A cena que está sendo filmada está sendo afetada de forma adversa pela operação do Foco Automático (☞ pág. 32).</li> </ul>
As indicações de data e hora desaparecem.	<ul style="list-style-type: none"> <li>● Se V. retirar a alimentação da câmera enquanto a energia estiver ligada, apagam-se todos os ajustes e seleções. Certifique-se de desligar a câmera de vídeo antes de desconectar a fonte de alimentação.</li> </ul>
A data e a hora incorretas são exibidas/gravadas.	<ul style="list-style-type: none"> <li>● Caso não tenha executado o Acerto da Data/Hora (☞ pág. 11), a data e a hora não são exibidas/gravadas corretamente. Certifique-se de que o acerto da data/hora seja executado.</li> </ul>
Mesmo com a Tampa da Objetiva aberta, o indicador Aviso da Tampa da Objetiva pisca.	<ul style="list-style-type: none"> <li>● O indicador de Aviso da Tampa da Objetiva pode piscar quando se usa a câmera em áreas escuras, independente da posição da Tampa da Objetiva.</li> </ul>





- ① Advertência sobre Cassete/Tempo Restante na Fita ..... pág. 17  
Quando não houver cassete inserido: o Aviso de Cassete () piscará.  
Quando a lingueta de Proteção contra Apagamentos não estiver na posição que permita gravações: o Aviso de Cassete () acende-se. Do contrário, o tempo restante de fita é exibido e a advertência do tempo restante de fita pisca quando a fita está para atingir o seu final. Quando a Chave de Alimentação é ajustado para "PLAY" e uma fita é inserida: a marca de Cassete Inserida () é exibida independentemente da posição da lingueta de proteção contra apagamentos.
- ② Indicador de Modo(SP/EP) de Gravação ..... pág. 12
- ③, ⑦ Indicador Programs AE ..... pág. 24  
Exibido em ③ por aprox. 2 segundos quando Programas AE com efeitos especiais forem comutados de um modo para outro pelo pressionamento de **P.AE**, então, somente o indicador permanecerá em ⑦.
- ③, ⑧ Indicador de Prontidão de Fusão/Passagem ..... pág. 23  
Exibido em ③ por aprox. 2 segundos quando a Fusão/Passagem é comutada de um efeito para outro pelo pressionamento de **EFFECT**. Então, o indicador permanece somente em ⑧.
- ④ Indicador de Comprimento da Fita .... pág. 12
- ⑤ Barra Indicadora de Zoom ..... pág. 18  
a) Indicador do Nível de Zoom  
b) Índice Aproximado de Zoom
- ⑥ Indicador de Gravação ..... pág. 16
- ⑨ Indicador de Estabilizador de Imagem ... pág. 20
- ⑩ • Indicador do modo do Temporizador por Intervalo/Tempo de Gravação .. pág. 36  
• Indicador do Modo Grav. 5 Seg. .... pág. 19 (Somente GR-AX857/AX657)
- ⑪ Indicação de Título Instantâneo ..... pág. 27
- ⑫ Indicação de Data/Tempo ..... pág. 26
- ⑬ Indicador de carga restante na bateria recarregável  
Altera-se como segue, de acordo com o nível da carga restante na bateria:  
" → → → ". Quando a carga está quase no fim, o indicador "" pisca (advertência de carga da bateria), e então a unidade se desliga. Substitua a bateria por uma totalmente carregada.  
**Nota:** O símbolo contendo três quadrados escuros — — não significa necessariamente que a bateria esteja totalmente carregada.
- ⑭ Indicador de Foco ..... pág. 33
- ⑮ Contador do Nível de Controle da Exposição ..... pág. 31
- ⑯ Indicador do Modo Equilíbrio de Branco .. pág. 34
- ⑰ • Indicador de Espera de Gravação ... pág. 16  
• Aviso de Tampa da Lente: LENS COVER ..... pág. 17
- ⑱ Aviso do Relógio  
Pisca por aprox. 10 segundos quando a alimentação é ligada. Esta indicação também pisca quando a pilha (de lítio) do relógio não está instalada ou está descarregada. Instale ou substitua a pilha exaurida com uma nova ( pág. 10).  
• Exibição de Fim da Fita: TAPE END ... pág. 17  
Aparece quando se chega ao fim da fita durante a reprodução, gravação ou avanço rápido para a frente.  
• Aviso de Condensação:   
Quando esta indicação aparece, todas as funções, exceto a de ejeção de cassete e ativação/desativação da alimentação, são desacionadas. Desligue a unidade por algumas horas e quando ligá-la novamente o indicador deve desaparecer.  
• Advertência de Cabeçote Obstruído:   
Aparece, caso cabeçotes sujos sejam detectados durante gravações. Em tais casos, utilize o Cassete de Limpeza opcional. Se, após o seu uso, os problemas ainda existirem, consulte o seu representante JVC mais próximo.





## Controles

- ① Controle de Ajustamento de Dioptria .....  pág. 14
- ② Anel de Abrir/Fechar Tampa da Objetiva ...  pág. 16
- ③ Interruptor da Luz de Vídeo [LIGHT OFF/AUTO/ON] (Somente GR-AX957/AX857) .....  pág. 21
- ④ • Botão de Tomada Instantânea [SNAPSHOT] (Somente GR-AX957) .....  pág. 22  
• Botão de Gravação por 5 Seg. [5 SEC. REC] (Somente GR-AXM857/AX657) .....  pág. 19
- ⑤ Alavanca do Zoom Motorizado [T/W] .....  pág. 18
- ⑥ Botão do Estabilizador de Imagem [P.STABILIZER] .....  pág. 20
- ⑦ Botão de Programas AE [P.AE] .....  pág. 24
- ⑧ Botão de Fusão/Passagem de Cenas [EFFECT] .....  pág. 23
- ⑨ • Botão de retrocesso [◀◀, REW] .....  pág. 38  
• Botão de Retrocesso e Retomada de Cena [RETAKE R] .....  pág. 19  
• Botão de Revisão Rápida [⏪ R] .....  pág. 19
- ⑩ • Botão de avanço rápido [▶▶, FF] ....  pág. 38  
• Botão de Avanço e Retomada de Cena [RETAKE F] .....  pág. 19
- ⑪ Botão de Reprodução/Pausa [■, STOP] .....  pág. 38
- ⑫ Botão de Reprodução/Pausa [▶/⏸, PLAY/PAUSE] .....  pág. 38
- ⑬ Anel de Seleção [+ , - , PUSH] .....  pág. 11, 28
- ⑭ Botão MENU/DISPLAY .....  pág. 17, 28
- ⑮ • Botão de Reinício do Contador/Memória [COUNTER R/M] .....  pág. 40  
• Botão do Modo de Velocidade de Gravação [SP/EP] .....  pág. 12
- ⑯ Chave EJECT .....  pág. 13
- ⑰ Botão Iniciar/Parar Gravação .....  pág. 16
- ⑱ Chave da Alimentação .....  pág. 16, 38
- ⑲ Chave de Liberação da Bateria [BATTERY RELEASE] .....  pág. 8
- ⑳ Botão PUSH .....  pág. 13









## Conectores

- ㉑ Tomada CC IN .....  pág. 9  
As os conectores tomadas de ㉒ a ㉔ estão localizados sob a tampa.
- ㉒ Conector de Saída de Vídeo .....  pág. 42
- ㉓ Conector de Saída de Áudio .....  pág. 42
- ㉔ Terminal J [Conector JLIP (Protocolo de Interface do Nível de Conexão)]
  - É usado para conectar a câmera de vídeo a um aparelho tal como um computador pessoal. Para maiores detalhes, consulte o seu representante JVC mais próximo.
  - A edição controlada por JLIP da câmera de vídeo ao gravador de vídeo não será possível, se o gravador de vídeo não estiver equipado com um terminal J.

## Indicadores

- ㉕ Lâmpada Indicadora .....  pág. 16
- ㉖ Indicador de Alimentação .....  pág. 16

## Outras Peças

- ㉗ Suporte da Bateria .....  pág. 8
- ㉘ Visor .....  pág. 14
- ㉙ Alça da Empunhadreira .....  pág. 14
- ㉚ • Sensor da Câmera  
Tenha cuidado para não cobrir esta área; um sensor necessário para a filmagem está embutido aqui.  
• Sensor remoto .....  pág. 44
- ㉛ Luz de vídeo (Somente GR-AX957/AX857) .....  pág. 21
- ㉜ Microfone  
Para uso em gravações.
- ㉝ Ocular .....  pág. 48
- ㉞ Passadores da Alça de Ombro .....  pág. 15
- ㉟ Abertura para Pilha do Relógio .....  pág. 10
- ㊱ Parafuso do Suporte do Tripé .....  pág. 15

**A**

Acessórios Fornecidos .....	☞	pág. 6
Adaptador CA/Carregador de Bateria ...	☞	págs. 8, 9
Ajustes de Data/Hora .....	☞	pág. 11
Ajuste de Dioptria .....	☞	pág. 14
Ajuste do Comprimento da Fita .....	☞	pág. 12
Ajuste da Empunhadreira .....	☞	pág. 14
Ajuste do visor eletrônico .....	☞	pág. 14
Aparecimento/Desaparecimento		
Gradual da Imagem .....	☞	pág. 23
Avanço Rápido da Fita .....	☞	pág. 38

**B**

Bateria .....	☞	págs. 8, 9, 55
Bateria para Carro .....	☞	pág. 9
Busca rápida .....	☞	pág. 40

**C**

Carrega da Bateria .....	☞	pág. 8
Clarear a imagem .....	☞	pág. 31
Colocar Uma Fita .....	☞	pág. 13
Conexões .....	☞	págs. 9, 42
Contador de Tempo da Fita .....	☞	pág. 38
Controle de Exposição .....	☞	pág. 31
Cópia .....	☞	pág. 43
Crepúsculo .....	☞	pág. 25

**D**

Desativação Automática .....	☞	págs. 17, 38
Descarrega da Bateria .....	☞	pág. 8

**E**

Equilíbrio do Branco .....	☞	págs. 34, 35
Escurecer a imagem .....	☞	pág. 31
Especificações .....	☞	pág. 57
Espera de Gravação .....	☞	pág. 16
Estabilizador de Imagem .....	☞	pág. 20

**F**

Fixação da Alça de Ombro .....	☞	pág. 15
Foco Automático .....	☞	pág. 32
Foco Manual .....	☞	pág. 33

**G**

Gravação Automática de Data .....	☞	pág. 26
Gravação com Lapso de Tempo .....	☞	pág. 37
Gravação de Animação .....	☞	pág. 37
Gravação por 5 Seg. ....	☞	pág. 21

**I**

Indicação de Data/Hora .....	☞	pág. 26
------------------------------	---	---------

**L**

Lâmpada indicadora .....	☞	pág. 30
Luz de vídeo .....	☞	pág. 21

**M**

Marcador de Carga .....	☞	pág. 9
Modo de Demonstração .....	☞	pág. 30
Modo de Efeito ND .....	☞	pág. 25
Modo de Gravação .....	☞	pág. 12
Modo de Tomada Instantânea .....	☞	pág. 22
Modo do Obturador de		
Alta Velocidade .....	☞	pág. 25
Modo Filtro Neblina Eletrônico .....	☞	pág. 25
Modo Nega/Posi .....	☞	pág. 25
Modo Panorâmico .....	☞	pág. 29
Montagem do Tripé .....	☞	pág. 15

**P**

Para Limpar a Câmera de Vídeo .....	☞	pág. 48
Passagem de abertura/encerramento .....	☞	pág. 23
Pilha (de lítio) do Relógio .....	☞	pág. 10
Posição da Chave de Alimentação .....	☞	pág. 16
Programa AE com Efeitos Especiais .....	☞	pág. 24
Proteção Contra Apagamento .....	☞	pág. 13

**R**

Rastreio .....	☞	pág. 39
Reprodução de Imagens Fixas .....	☞	pág. 40
Retirar uma Fita .....	☞	pág. 13
Retomada de Cena .....	☞	pág. 19
Retorno da Fita .....	☞	pág. 39
Revisão Rápida .....	☞	pág. 19

**S**

Sépia .....	☞	pág. 25
Super Baixo Lux (S. LX) .....	☞	pág. 29

**T**

Tela do Menu .....	☞	págs. 29, 30
Tele Macro .....	☞	pág. 29
Temporizador Automático .....	☞	pág. 36
Títulos Instantâneos .....	☞	pág. 27

**V**

Visor Eletrônico, Indicações no .....	☞	pág. 51
---------------------------------------	---	---------

**Z**

Zoom .....	☞	pág. 18
Zoom Digital .....	☞	pág. 29

**PERIGO:**

**Luz de vídeo**

- A luz de vídeo pode tornar-se extremamente quente. Não a toque enquanto em funcionamento ou logo após ser desligada; do contrário, poderão ocorrer sérias injúrias.
- Não coloque a câmara de vídeo dentro do estojo de transporte imediatamente após a utilização da luz de vídeo, pois esta permanece extremamente quente por algum tempo.
- Quando em funcionamento, mantenha uma distância de aproximadamente 30 cm entre a luz de vídeo e as pessoas ou objetos.
- Não a utilize nas proximidades de materiais inflamáveis ou explosivos.
- Recomenda-se consultar o representante JVC mais próximo para a substituição da luz de vídeo.

**Na utilização do adaptador CA/carregador de bateria em áreas outras que não os E.U.A.**

- O adaptador CA/carregador de bateria apresenta seleção de voltagem automática dentro da gama de CA de 110 a 240 V.

**UTILIZAÇÃO DO ADAPTADOR DE PLUGUE CA LOCAL**

Caso conecte o cabo de alimentação do aparelho a uma tomada da rede CA que não seja do tipo de série C73 do Padrão Nacional Americano, utilize um adaptador de plugue CA denominado "Plugue Siemens", conforme ilustrado.

Para este adaptador de plugue CA, consulte o seu representante JVC mais próximo.

Adaptador de plugue

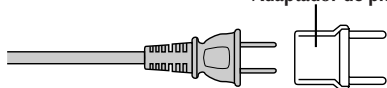

**Precauções Gerais com as Pilhas**

- Quando o C-P6U ou C-P7U (adaptador de cassete) não está funcionando, mesmo que corretamente operado, a pilha está exaurida. Substitua-a por uma fresca.
- Utilize somente a pilha a seguir:  
C-P6U ou C-P7U ..... tamanho AA (R6)

Observe os regulamentos a seguir para o uso da pilha.

Quando utilizada incorretamente, a pilha pode vazar ou explodir.

1. Consulte as instruções do C-P6U/C-P7U quando substituir a pilha.
2. **Não** exponha a pilha a calor excessivo para evitar vazamentos ou explosões.

3. **Não** jogue a pilha no fogo.

4. Remova a pilha do aparelho, caso este vá ser guardado por um longo intervalo, a fim de evitar vazamentos da pilha que podem causar algum mau funcionamento.

**Baterias**

A bateria recarregável fornecida é do tipo níquel-cádmio. Antes de utilizar a bateria recarregável fornecida ou uma bateria recarregável opcional, certifique-se de ler os avisos a seguir:

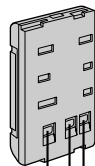

Terminais

**1. Para evitar riscos . . .**

- .... **não** queime.
- .... **não** provoque curto-circuito nos terminais.
- .... **não** modifique nem desmonte.
- .... use apenas os carregadores especificados.

**2. Para evitar danos e prolongar a vida útil . . .**

- .... **não** submeta a choques desnecessários.
- .... evite carregar repetidas vezes sem descarregar.
- .... carregue em um ambiente onde a temperatura esteja dentro dos limites de tolerância da lista abaixo. Esta é uma bateria de reação química - temperaturas mais baixas impedem a reação química, enquanto temperaturas mais altas impedem a recarga total.
- .... armazene em local seco e fresco. A exposição prolongada a altas temperaturas aumentará a descarga natural e abreviará a vida útil.
- .... evite armazenar descarregada por muito tempo
- .... retire do carregador ou da unidade ligada quando não estiver em uso; alguns aparelhos consomem corrente, mesmo quando desligados.

**NOTAS:**

- *É normal a bateria se aquecer após o carregamento, ou depois de ser usada.*  
*Especificações das Faixas de temperatura*  
Carregamento ..... 10°C a 35°C  
Operação ..... 0°C a 40°C  
Armazenamento ..... -10°C a 30°C
- *O tempo de recarregamento é baseado na temperatura ambiente de 20°C.*
- *Quanto mais baixa a temperatura, maior o tempo de carregamento.*

## Fitas

Para utilizar e armazenar adequadamente suas fitas, certifique-se de ler os seguintes cuidados:

### 1. Durante a utilização . . .

- .... certifique-se de que a fita contém a marca VHS-C.
- .... esteja atento para o fato de que gravar em fitas pré-gravadas apaga automaticamente os sinais de áudio e vídeo gravados previamente.
- .... certifique-se de que a fita está posicionada adequadamente quando colocá-la.
- .... não coloque e retire a fita repetidamente sem deixar ela correr. Isso afrouxa a fita e pode resultar em dano.
- .... não abra a tampa da frente da fita. Isso expõe a fita a marcas de dedos e poeira.

### 2. Armazene as fitas . . .

- .... longe de aquecedores e outras fontes de calor.
- .... longe da luz direta do sol.
- .... onde não fiquem expostas a choques e vibrações desnecessários.
- .... onde não fiquem expostas a campos magnéticos fortes (como os gerados por motores, transformadores ou ímãs).
- .... verticalmente, em suas próprias caixas.

## Unidade Principal

### 1. Por questão de segurança, NÃO . . .

- .... abra o gabinete da câmera.
- .... desmonte ou modifique a unidade.
- .... provoque curto-circuito nos terminais da bateria.  
Mantenha-a longe de objetos metálicos quando não a estiver utilizando.
- .... permita que líquidos inflamáveis ou objetos metálicos penetrem na unidade.
- .... retire a bateria ou desconecte a fonte de alimentação quando a energia estiver ligada.
- .... deixe a bateria inserida quando a câmera não estiver em uso.

### 2. Evite usar a unidade . . .

- .... em lugares sujeitos a umidade ou poeira excessivas.
- .... em lugares sujeitos a fuligem ou vapor, como perto de fogão.
- .... em lugares sujeitos a choques ou vibrações excessivos.
- .... perto de um aparelho de televisão.
- .... perto de aparelhos que gerem campos magnéticos fortes ou elétricos (alto-falantes, antenas de transmissão etc.).
- .... em lugares sujeitos a temperaturas extremamente altas (acima de 40°C) ou extremamente baixas (abaixo de 0°C).

### 3. NÃO deixe a unidade . . .

- .... em lugares com temperatura superior a 50°C.
- .... em lugares onde a umidade seja extremamente baixa (abaixo de 35%) ou extremamente alta (acima de 80%).
- .... sob a luz direta do sol.
- .... em um carro fechado durante o verão.
- .... perto de um aquecedor.

### 4. Para proteger a unidade, NÃO . . .

- .... permita que ela se molhe.
- .... a deixe cair ou bater em objetos pesados.
- .... a sujeite a choque ou vibração excessivos durante o transporte.
- .... mantenha a ocular direcionada para objetos extremamente brilhantes durante longos períodos.
- .... aponte a ocular do visor na direção do sol.
- .... a carregue segurando pelo visor. Certifique-se de segurar o aparelho principal com ambas as mãos ou use a pega.
- .... a balance excessivamente quando estiver usando a alça de ombro.

### Condensação de umidade . . .

- V. já observou que um líquido frio colocado num copo faz com que se formem gotas de água na superfície externa do copo. Esse mesmo fenômeno ocorre no cilindro da cabeça da câmera de vídeo quando ela é tirada de um lugar frio para um lugar quente, depois que um ambiente frio se aquece, sob condições de umidade extremas ou em um lugar diretamente sujeito ao ar frio de um condicionador de ar.
- A umidade do cilindro da cabeça pode provocar danos graves à fita, podendo acarretar danos internos na própria câmera de vídeo.

### Mau funcionamento

Se ocorrer mau funcionamento, pare de usar a unidade imediatamente e consulte seu revendedor JVC local.



## Câmara de vídeo

### Gerais

Formato	: Padrão VHS NTSC
Alimentação	: DC 6 V
Consumo	
GR-AX957/AX857	
acender	: 8,3 W
apagar	: 5,4 W
GR-AX657	: 5,4 W
Luz de vídeo	: 2,9 W
Sistema de sinal	: tipo NTSC
Sistema de gravação de vídeo	
Luminância	: Gravação FM
Cor	: Gravação direta de subportadora convertida Em conformidade com padrão VHS
Fita de vídeo	: Fita <b>VHS-C</b>
Velocidade da fita	
SP	: 33,35 mm/s
EP	: 11,12 mm/s
Tempo de gravação (máx.)	
SP	: 40 minutos
EP	: 120 minutos (com TC-40)

Temperatura de operação	: 0°C a +40°C
Umidade de operação	: 35% a 80%
Temperatura de armazenamento	: -20°C a +50°C
Peso	
GR-AX957/AX857	: Approx. 880 g
GR-AX657	: Approx. 940 g
Dimensões	: 91 (L) x 119 (A) x 198 (P) mm (com o visor eletrônico completamente inclinado para baixo)
Sensor de leitura	: CCD formato 1/4"
Objetiva	: F1,6, f = 3,9 a 62,4 mm, lente de zoom de 16:1 com controle automático de íris e macro, filtro de 40,5 mm de diâmetro
Visor	: Visor eletrônico com
GR-AX957/AX857	: • LCD colorido de 0,55"
GR-AX657	: • CRT em preto/branco de 0,5"
Ajuste de equilíbrio de branco	: Ajuste Automático/Manual

### Conectores

JLIP	: Tomada de ø3,5 mm, 4 pólos, minicabeçote (Compatível com plugue RC-5325)
------	--

Vídeo	: 1 Vp-p, 75 Ω desequilibrados, saída analógica (via conector de saída de vídeo)
Áudio	: -8 dBs, saída analógica de 1 k Ω (via conector de saída de áudio)

### Adaptador CA/Carregador de Bateria AA-V15U

Alimentação	
E.U.A. e Canadá	: CA 120 V~, 60 Hz
Outros países	: CA 110 V a 240 V~, 50/60 Hz
Consumo	: 23 W
Saída	
Carga	: DC 8,5 V  , 1,3 A
VTR	: DC 6,3 V  , 1,8 A
Sistema de carregamento	: Corrente constante, detecção de pico, controlado por temporizador
Dimensões	: 140 (L) x 42 (A) x 68 (P) mm
Peso	: Aprox. 300 g

### Adaptador de Cassete C-P7U

Dimensões	: 188 (L) x 25 (A) x 104 (P) mm
Peso	: Aprox. 240 g
Acessório	: 1 pilha tamanho "AA (R6)"

### Acessórios Fornecidos ..... pág. 6

### Acessórios Opcionais

- Baterias BN-V12U, BN-V20U, BN-V856U
- Carregador de Bateria de Automóvel BH-V3U
- Carregador de Bateria BH-VC10U
- Fio de Bateria de Automóvel AP-V7U
- Fitas Compactas VHS-C TC-40/30/20
- Sacola CB-V7U
- Cabo de áudio/vídeo

Alguns acessórios não estão disponíveis em algumas áreas. Consulte seu revendedor JVC mais próximo para obter mais detalhes sobre os acessórios e sua disponibilidade.

*Estas especificações são para o modo SP, exceto especificação em contrário. Projeto e especificações E.&.O.E. sujeitos a alterações sem aviso prévio.*





PT

GR-AX957UM  
GR-AX857UM  
GR-AX657UM

**JVC**

VICTOR COMPANY OF JAPAN, LIMITED